

BLAISE

V6PRO

GROUP INTERCOM HEADSET PRODUCT MANUAL



CONTENTS

English	P3-9
中文	P10-16
Lengua española	P17-23
Русский	P24-30
Indonesia	P31-36



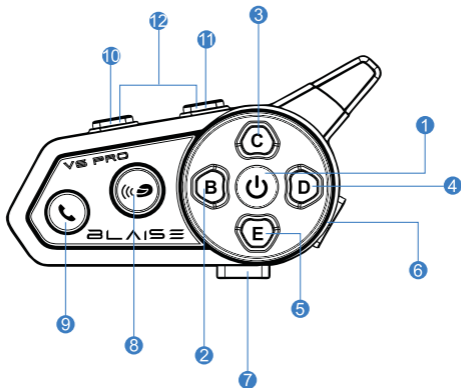

1. Turn on and off/Answer and hang up /Play pause

2. Intercom B button

3. Intercom C button

4. Intercom D button

5. Intercom E button

6. Charging port

7. Speaker/Microphone Interface

8. Intercom A button

9. Microphone button
(Short press to turn on or off the intercom function)
(Long press to turn on or off music sharing function)

10. Volume down/previous song

11. Volume up/next song

12. Voice assistant

Important Notice:

Before installing the headphones, follow the Quick Manual instructions to connect your phone and listen to the sound and volume. If there is a large difference in sound effect and volume after installing it on the helmet, please adjust the position of the speaker in the helmet.

Power on/off

Power on: Long press **【Multi-function button】** for 3 seconds, hear the power on tone, LED light flash.

Power off: Long press **【Multi-function button】** for 3 seconds, hear the shutdown tone, LED light off.

Switching voice broadcasting: power on without connecting intercom, Bluetooth, music sharing state, double-click **【Multi-function button】**, switch to voice announcement.

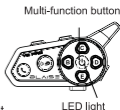

Bluetooth connection

Bluetooth connection: long press **【Multi-function button】** 3 seconds to open the phone, the phone opens the bluetooth, search and connect the bluetooth name "BLAISE V6 PRO" (in the intercom mode, if the intercom is not connected successfully, the phone can not search for bluetooth devices, you must intercom connection is successful or exit the intercom mode to search for bluetooth devices).

Bluetooth indicator light Status: Before Bluetooth is not connected, the LED light is flashing fast; after Bluetooth is connected, the LED light is flashing slowly; when the music is paused, the LED light is flashing slowly; when the music is playing, the LED light is on for a long time.

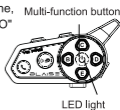

Telephone function

Switching automatic/manual answer: when not connected to Bluetooth, double-click **【Volume + button】** to switch manual answer/automatic answer.

Auto answer: wait 10 seconds for an incoming call and then answer it automatically.

Manual answer: Short press **【Multi-function button】** to answer the call.

Refuse to answer: Long press **【Multi-function button】** for 2 seconds to refuse to answer during an incoming call.

End call: short press **【Multi-function button】** to end the call.

End code replay: double press **【Multi-function button】** to replay the end code.

Cancel call: short press **【Multi-function button】** to cancel call when calling.

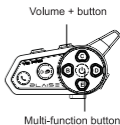

Music function

Music play and pause: When the music is paused, short press **【Multi-function button】** to play the music; Short press **【Multi-function button】** to pause the music while it is playing.

Previous song/volume down: when not connected to the intercom, short press **【Volume-button】** while music is playing Switch to the previous song, long press **【Volume-button】** volume down.

Next song/volume up: when not connected to the intercom, short press **【Volume + button】** while music is playing Switch to the next song, long press **【Volume + button】** volume increase.

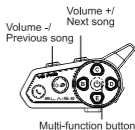

Charging function/voice assistant

Charging indicator status: red light is on when charging, off when full (power on) Under the state of power on, plug in the charger, the machine will automatically shut down).

AI voice assistant: under Bluetooth connection, short press **【volume up and down button】** at the same time to wake up the voice assistant; short press again to exit the voice assistant.

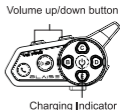

Music sharing mode and pairing

Music Sharing Mode: After both devices are turned on, long press the **【microphone button】** to switch into music sharing mode (music sharing mode beep); long press again to exit music sharing mode.

Transmit/receive mode: double-click the microphone button to switch the music sharing transmit/receive mode; the yellow LED is flashing when the music sharing transmitter is paired successfully or unsuccessfully, and the yellow LED is flashing when the music sharing receiver is paired, and it will light up when the pairing is successful.

Music Sharing Pairing Indicator Status: Pairing indicator status, the transmitter side of the music sharing button LED light flashing; pairing success, the receiver side of the music sharing button LED light long; music sharing success, the transmitter side of the long-press **【volume up and down button】** at the same time to adjust the size of the Bluetooth volume and the music sharing volume, the receiver side of the long-press **【volume up and down button】** to adjust the size of the volume of the machine, a short press on the multi-function key can be mute or Playback.

Volume up/down button

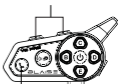

Microphone button

Mixing function

Mixing: Intercom and Bluetooth can work independently without affecting each other, when the intercom and Bluetooth are connected successfully, the two voices can be mixed out to the speaker end, you can hear the sound of the two modes at the same time (navigation/music, intercom) .S

When the intercom is connected successfully, the volume up and down operation is as follows: ① short press volume up and down to adjust the volume size of Bluetooth music ② long press volume up and down to adjust the volume size of the intercom ③ double-click volume up and down to switch the Bluetooth Double-click the volume up and down to switch between the next song and the previous song of the Bluetooth music

Intercom button (A) B/C/D/E function

After power on, short press the microphone button to enter the intercom mode (for intercom connection, it is recommended that the cell phone is connected to Bluetooth first, and then perform the intercom connection operation)

A button: **【Long press】** A button to search for pairing (green light blinking),

【short press】 A button back to connect (green light blinking slowly),

【double-click】 A button to clear the pairing record

B button: **【Long press】** B button to search for pairing (green light blinking),

【short press】 B button back to connect (green light blinking slowly),

【double-click】 B button to clear the pairing record

C button: **【Long press】** C button to search for pairing (green light blinking),

【short press】 C button back to connect (green light blinking slowly),

【double-click】 C button to clear the pairing record

D button: **【Long press】** D button to search for pairing (green light blinking),

【short press】 D button back to connect (green light blinking slowly),

【double-click】 D button to clear the pairing record

E button: **【Long press】** E button to search for pairing (green light blinking),

【short press】 E button back to connect (green light blinking slowly),

【double-click】 E button to clear the pairing record

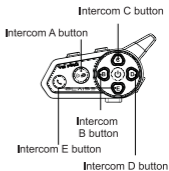

one main device is paired with 5 sub-devices to intercom operation

One main device is paired with 5 sub-devices to intercom: for 1 cut 5 intercom connection, it is recommended to use the cell phone to connect to the Bluetooth, and then intercom connection; Take the No. 1 machine as an example, open the No. 1 host, **【short press on the microphone button】** to enter the (off) intercom mode, the intercom button (A) indicator light flashes slowly, enter the intercom receiving state; Open the No. 2 machine, **【short press the microphone button】** intercom button (A) indicator green light flashes slowly, into the intercom receiving state; **【long press】** No. 1 machine intercom button (A) to enter the intercom pairing state, the green light flashes quickly; connection is successful, the green light is long bright; **【long press the switch button】** to turn off the No. 2 machine, No. 2 machine is stored in No. 1 machine (A) under the button

3, 4, 5 machine in accordance with the above operation is completed, all the machines on, into the 1 cut 5 connection intercom mode, to the main 1 machine to switch the intercom (each time only two people at the same time intercom call)

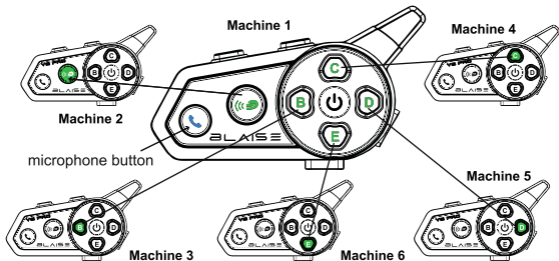

Introduction to Bluetooth intercom connection operation (intercom and music sharing are turned off by default every time you turn on the power)

1 cut 5 connection intercom (intercom button (A) / B / C / D / E button function)

After the machine is turned on, short press the microphone button to enter the intercom mode, the following has been a machine connection as an example (hereinafter referred to as 1,2,3,4,5,6), the connection operation is as follows (1 machine for the host connection):

Power on the first open the No. 1 machine, short press the microphone button, so that its No. 1 machine to enter the intercom mode, intercom button (A) indicator green light flashes slowly, into the intercom receiving state, open the No. 2 machine, short press the microphone button to enter the intercom mode, intercom button (A) indicator green light flashes slowly, into the intercom receiving state, long press the No. 1 machine to intercom button (A) to enter the intercom pairing state, the No. 2 machine to maintain motionless, after the connection is successful, the green indicator light Long light, the connection is successful, at this time, long press the switch button to turn off the No. 2 machine, the No. 2 machine is stored in the No. 1 machine under the A button.

No. 1 host does not turn off the machine, keep in the intercom mode state, open the No. 3 machine to boot, short press the microphone button to make it enter the intercom receiving mode, at this time, long press the No. 1 machine B button, enter the intercom pairing state, connect successfully, the green indicator light is long bright, the connection is successful, turn off the No. 3, No. 3 will be stored in the No. 1 machine under the B button

No.1 host is not turned off, keep in intercom mode, open No.4 machine, short press the microphone button to make it enter into intercom receiving mode, at this time, long press the C button of No.1 machine, enter into intercom pairing state, after connecting successfully, the green indicator light will be long on, connection is successful, turn off the No.4 machine, the No.4 machine will be stored under the C button of No.1 machine.

No. 1 host does not shut down, keep in the intercom mode state, open the No. 5 machine to boot, short press the microphone button to make it enter the intercom receiving mode, at this time, long press the No. 1 machine D button, enter the intercom pairing state, connect successfully, the green indicator light is on, the connection is successful, turn off the No. 5, No. 5 machine will be stored in No. 1 machine under the D button.

According to the above operation is completed, all the machines are turned on, enter the intercom mode, with the No. 1 machine as the main switching intercom (each time only two people at the same time intercom call)

If No.1 wants to talk to No.2, press No.1 button A briefly to connect back to No.2; if No.1 wants to talk to No.3, press No.1 button B briefly to connect back to No.3;

If No.1 wants to talk to No.4, press No.1's C button briefly to return to No.4; if No.1 wants to talk to No.5, press No.1's D button briefly to return to No.5;

At this time, machine 1 wants to talk to machine 6, then short press the E button of machine 1 to connect back to machine 6; such as other machines to switch the call, you can repeat the operation of machine 1 to realize this function.

Clear Bluetooth/intercom pairing records

Clear Bluetooth pairing record: Press **【Volume Up/Down Buttons】** at the same time to clear Bluetooth pairing record for 5S.

Clear intercom pairing records: power on the machine into the intercom mode at the same time press **【volume up and down Buttons】** 10S clear all the intercom pairing records, in the operation to clear the intercom pairing records, you need to clear all the machines are intercom pairing, otherwise it will affect the intercom connection

Volume up/down button

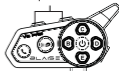

Intercom reset

I: Intercom back to connect

After the connected machines are turned on, press the microphone button to enter the intercom mode, and press the corresponding pairing button on the host to connect back to other corresponding machines.

II: Telephone Priority

After powering on the machine, the machine is connected to the Bluetooth, no matter which mode the machine is in, when the machine calls or goes to the phone, it will be prioritized to enter the phone mode automatically, and after hanging up, it will restore the corresponding mode.

III: Clear intercom pairing, restore factory settings

Power on in the case of no connection to Bluetooth and intercom and music sharing, long press the volume down and volume up buttons at the same time to clear the Bluetooth pairing records, while long press 10S to clear all the intercom pairing records, in the operation of clearing the intercom pairing records, you need to clear all the machines to intercom pairing, otherwise it will affect the intercom connection.

IV: Intercom connection with third party operation

After power on, short press the microphone button to enter intercom mode, long press any one of the intercom buttons ABCDE button to enter intercom pairing mode, open the third party bluetooth device, enter bluetooth pairing mode, after pairing successfully, the indicator light will be on long time to intercom.

V: Music sharing (unlimited number of people within valid distance)

After the two devices are turned on, long press the microphone button to switch to the music sharing mode. One mobile phone is connected to the Bluetooth of the device to play music, and the prompt tone "Music sharing transmit mode" or "music sharing receive mode" is accompanied. Start the music sharing pairing: After one device is successfully paired in the music sharing transmitting mode and other devices are successfully paired in the music sharing receiving mode, the music sharing receiving mode terminal will have a successful connection prompt tone accompanied by the "Music sharing connection success" prompt tone. Please note that the music sharing transmitting terminal will not have a successful connection prompt tone. If both devices are connected to Bluetooth to play music, it can only be shared by entering the music sharing transmitter.

VI: When all six machines are connected successfully, such as the No. 1 machine is talking to the No. 2 machine, at this time the No. 5 machine to switch to speak with the No. 2 machine pair, because the No. 2 machine in the intercom, at this time the No. 5 machine's ABCDE button at the light will flash 3, prompting the other party is talking to the occupied line, and accompanied by a beep prompt.

Product List

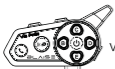

V6 PRO Device*1



Speaker Microphone*1



Clip-on Base*1



Hook and loop stickers installation package*1

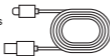

Type-C Charging Cable*1



Instruction manual*1

Product Parameter

Product Model	V6 PRO
Waterproof rating	IP66
Lithium battery	1000MAH
Charging time	≤2.5H
Intercom time	15H
Endurance	25H
Standby time	270H
Charging Voltage	5V/1A
Applicable models	Motorcycle/Electric Vehicle

Caveat

1. Do not put the product into open flame to avoid explosion;
2. Do not disassemble the product to avoid damage to the product's electronic components;
3. Please do not close to sharp objects to cause damage to the product;
4. Please place it in a dry place if it is not used for a long time;
5. Before using the Bluetooth device, please fully charge it first.
6. If the red light does not come on when charging, the voltage may be too low;
7. In order to extend the life of the built-in polymer battery, please charge the device at least once a month.

Instruction warning

NOTE: This equipment has been tested and found to comply with the limits for a Class B digital device, pursuant to part 15 of the FCC Rules. These limits are designed to provide reasonable protection against harmful interference in a residential installation. This equipment generates uses and can radiate radio frequency energy and, if not installed and used in accordance with the instructions may cause harmful interference to radio communications. However, there is no guarantee that interference will not occur in a particular installation. If this equipment does cause harmful interference to radio or television reception, which can be determined by turning the equipment off and on, the user is encouraged to try to correct the interference by one or more of the following measures.

- Reorient or relocate the receiving antenna.
- Increase the separation between the equipment and receiver.
- Connect the equipment into an outlet on a circuit different from that to which the receiver is connected.
- Consult the dealer or an experienced radio/TV technician for help.

Changes or modifications not expressly approved by the party responsible for compliance could void the user's authority to operate the equipment. This device complies with Part 15 of the FCC Rules. Operation is subject to the following two conditions.

- (1) This device may not cause harmful interference.
- (2) This device must accept any interference received, including interference that may cause undesired operation.

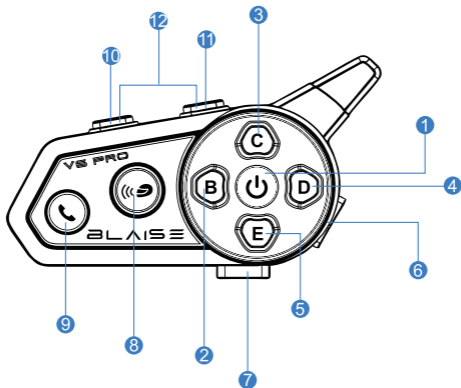

- | | | |
|------------------|-------------|--|
| 1. 开关机/播放暂停/接听挂断 | 2. 对讲B键 | 3. 对讲C键 |
| 4. 对讲D键 | 5. 对讲E键 | 6. 充电口 |
| 7. 喇叭/唛接口 | 8. 对讲A键 | 9. 话筒键
(短按开启或关闭对讲功能)
(长按开启或关闭音乐分享功能) |
| 10. 音量减/上一曲 | 11. 音量加/下一曲 | 12. 语音助手 |

重要提醒：

耳机安装前，请按快速手册指引连接手机，试听音效和音量。

如安装到头盔后，音效和音量有较大的差异，请调整喇叭在头盔内的位置。

开机/关机

开机:长按【多功能键】3秒,听到开机提示音,LED灯快闪

关机:长按【多功能键】3秒,听到关机提示音,LED灯关闭

切换语音播报:开机不连接对讲、蓝牙、音乐分享状态下,双击【多功能键】,切换语音播报



蓝牙连接

蓝牙连接:长按【多功能键】3秒开机,手机打开蓝牙,搜索并连接蓝牙名“BLAISE V6 PRO”(在对讲模式下,如果对讲未连接成功,手机搜索不到蓝牙设备,必须对讲连接成功或者退出对讲模式才能搜索到蓝牙设备)

蓝牙指示灯状态:蓝牙未连接前,LED灯快闪;蓝牙连接后,LED灯慢闪;音乐暂停时,LED灯慢闪;音乐播放时,LED灯长亮



电话功能

切换自动/手动接听:未连接蓝牙时,双击【音量+键】切换手动接听/自动接听
自动接听:来电中等待10秒后自动接听

手动接听:来电中短按【多功能键】接听;

拒绝接听:来电中长按2秒【多功能键】拒绝接听;

结束通话:通话时短按【多功能键】结束通话;

未码重播:双击【多功能键】未码重播;

取消去电:去电时短按【多功能键】取消去电



音乐功能

音乐播放与暂停:音乐暂停时,短按【多功能键】播放音乐;

音乐播放时,短按【多功能键】暂停音乐

上一曲/音量减:未连接对讲时,音乐播放时短按【音量-键】

切换上一曲,长按【音量-键】音量减小

下一曲/音量加:未连接对讲时,音乐播放时短按【音量+键】

切换下一曲,长按【音量+键】音量加大

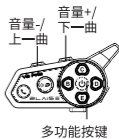

充电功能/语音助手

充电指示灯状态:充电时红灯长亮,充满熄灭(开机状态下,插入充电器,机器会自动关机)

AI语音助手:蓝牙连接情况下,同时短按【音量加减键】唤醒语音助手;再次短按退出语音助手



音乐分享模式及配对

音乐分享模式：两台设备开机后，都长按【话筒键】切换进入音乐分享模式（音乐分享模式提示音）；再次长按退出音乐分享模式

发射模式/接收模式：双击话筒键切换音乐分享发射模式/接收模式；音乐分享发射端配对成功或不成功黄色LED都是快闪，音乐分享接收端配对中慢闪，配对成功长亮

音乐分享配对指示灯状态：配对中指示灯状态，发射端音乐分享键LED灯快闪；配对成功后，接收端音乐分享键LED灯长亮；音乐分享成功后，发射端长按【音量加减键】同时调节蓝牙音量和音乐分享音量的大小，接收端可以【长按音量加减键】调节本机的音量大小，短按多功能键可静音或播放



混音功能

混音：对讲和蓝牙可独立工作互不影响，当对讲和蓝牙都连接成功后，两者声音可混合出来到喇叭端，可同时听到两个模式的声音（导航/音乐、对讲）

当对讲连接成功后，音量加减操作如下：①短按音量加减调节蓝牙音乐音量大小②长按音量加减调节对讲的音量大小③双击音量加减切换蓝牙音乐的下一曲和上一曲

对讲键(A/B/C/D/E)功能

开机后，短按话筒键进入对讲模式(进行对讲连接时，建议手机先连上蓝牙，再执行对讲连接操作)

A键：【长按】A键进行搜索配对(绿灯快闪)，【短按】A键回连(绿灯慢速闪烁)，【双击】A键清除配对记录

B键：【长按】B键进行搜索配对(绿灯快闪)，【短按】B键回连(绿灯慢速闪烁)，【双击】B键清除配对记录

C键：【长按】C键进行搜索配对(绿灯快闪)，【短按】C键回连(绿灯慢速闪烁)，【双击】C键清除配对记录

D键：【长按】D键进行搜索配对(绿灯快闪)，【短按】D键回连(绿灯慢速闪烁)，【双击】D键清除配对记录

E键：【长按】E键进行搜索配对(绿灯快闪)，【短按】E键回连(绿灯慢速闪烁)，【双击】E键清除配对记录

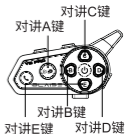

一切五对讲配对连接操作方式

一切五对讲配对：进行1切5对讲连接时，建议先使用手机连接上蓝牙，再进行对讲连接；以1号机为例，打开1号主机，【短按话筒键】进入（关闭）对讲模式，对讲键(A)指示灯慢闪，进入对讲接收状态；打开2号机，【短按话筒键】对讲键(A)指示灯绿灯慢闪，进入对讲接收状态；【长按】1号机对讲键(A)进入对讲配对状态，绿灯快闪；连接成功，绿色指示灯长亮；【长按开关机键】关闭2号机，2号机存储在1号机(A)键下
3、4、5号机按照上述操作完成后，所有机器开机，进入1切5连接对讲模式，以1号机为主切换对讲（每次只能两个人同时对讲通话）

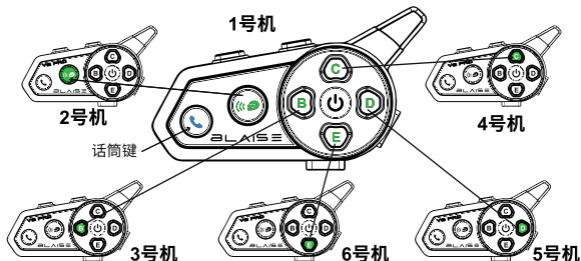

蓝牙对讲连接操作简介(每次开机对讲和音乐分享默认关闭)

1切5连接对讲(对讲键(A)/B/C/D/E键功能)

机器开机后，短按话筒键，进入对讲模式，以下已一台机器连接为例(下面简称1.2.3.4.5.6号机)，连接操作方式如下(1号机为主机连接)：

开机先打开1号机，短按话筒键，使其1号机进入对讲模式，对讲键(A)指示灯绿灯慢闪，进入对讲接收状态，打开2号机，短按话筒键进入对讲模式，对讲键(A)指示灯绿灯慢闪，进入对讲接收状态，长按1号机对讲键(A)进入对讲配对状态，2号机保持不动，连接成功后，绿色指示灯长亮，连接成功，此时长按开关机键关闭2号机，2号机就存储在1号机的A键下。

1号主机不关机，保持在对讲模式状态，打开3号机开机，短按话筒键使其进入对讲接收模式，此时长按1号机B键，进入对讲配对状态，连接成功后，绿色指示灯长亮，连接成功，关闭3号机，3号机就存储在1号机的B键下

1号主机不关机，保持在对讲模式状态，打开4号机开机，短按话筒键使其进入对讲接收模式，此时长按1号机C键，进入对讲配对状态，连接成功后，绿色指示灯长亮，连接成功，关闭4号机，4号机就存储在1号机的C键下。

1号主机不关机，保持在对讲模式状态，打开5号机开机，短按话筒键使其进入对讲接收

模式,此时长按1号机D键,进入对讲配对状态,连接成功后,绿色指示灯长亮,连接成功,关闭5号机,5号机就存储在1号机的D键下。

1号主机不关机,保持在对讲模式状态,打开6号机开机,短按话筒键使其进入对讲接收模式,此时长按1号机E键,进入对讲配对状态,连接成功后,绿色指示灯长亮,连接成功,关闭6号机,6号机就存储在1号机的E键下。

按照上述操作完成后,所有机器开机,进入对讲模式,以1号机为主切换对讲(每次只能两个人同时对讲通话)

如此时1号机想跟2号机讲话,此时短按1号机的A键去回连2号机;如此时1号机想跟3号机讲话,此时短按1号机的B键去回连3号机;

如此时1号机想跟4号机讲话,此时短按1号机的C键去回连4号机;如此时1号机想跟5号机讲话,此时短按1号机的D键去回连5号机;

如此时1号机想跟6号机讲话,此时短按1号机的E键去回连6号机;如其他几号机器切换通话,可重复1号机的操作,即可实现此功能

清除蓝牙/对讲配对记录

清除蓝牙配对记录:同时按下【音量加减键】5S清除蓝牙配对记录

清除对讲配对记录:开机,机器进入对讲模式同时按下【音量加减键】10S清除全部对讲配对记录,在操作清除对讲配对记录的时候,需要把所有的机器都进行对讲配对清除,否则会影响对讲连接

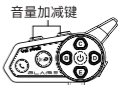

对讲重置

一:对讲回连

已连接过的机器,开机后,都短按话筒键进入对讲模式,短按主机上对应的配对键去回连其他对应的机器

二:电话优先

开机后,机器连接上蓝牙,无论机器处在哪个模式下,当机器来电或者去电,都会优先自动进入电话模式,挂断后恢复相应的模式。

三:清除对讲配对,恢复出厂设置

开机在没连接蓝牙和对讲和音乐分享的情况下,同时长按音量减和音量加键5S清除蓝牙配对记录,同时长按10S清除全部对讲配对记录,在操作清除对讲配对记录的时候,需要把所有的机器都进行对讲配对清除否则会影响对讲连接

四:对讲连接第三方操作方式

开机后,短按话筒键,进入对讲模式,长按对讲键ABCDE键其中任意一个按键进入对讲配对模式,打开第三方蓝牙设备,进入蓝牙配对模式,配对成功后,指示灯长亮,进行对讲

五:音乐分享(有效距离内不限人数)

两台设备开机后,都长按话筒键切换进入音乐分享模式,一台手机连接上设备蓝牙播放音乐,并伴有提示音“音乐分享发射模式”或“音乐分享接收模式”;开始音乐分享配对:需一台设备在音乐分享发射模式,其他设备都在音乐分享接收模式配对成功后,音乐分享接收模式端会有连接成功提示音,并伴随“音乐分享连接成功”提示音,音乐分享成功,请注意音乐分享发射端不会有连接成功的提示音;如两台设备都连接上蓝牙播放音乐,只有进入音乐分享发射端才能分享。

六:当六个机器对讲全部连接成功后,如1号机正在跟2号机通话,此时5号机切换跟2号机配对话,因2号机在对讲中,此时5号机的ABCDE按键处的指示灯会快闪3下,提示对方正在通话占线中,并伴随有提示音提示。

产品清单

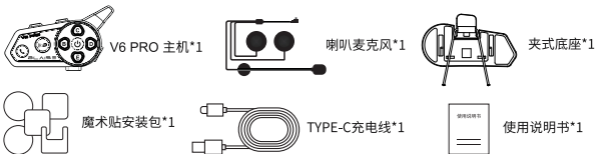

产品参数

产品型号	V6 PRO
防水等级	IP66
锂电池	1000MAH
充电时间	≤2.5H
对讲时长	15H
续航时间	25H
待机时长	270H
充电电压	5V/1A
适用车型	摩托车/电动车

注意事项

1. 请勿将产品投入明火中, 避免发生爆炸;
2. 请勿拆卸产品, 避免产品电子器件损坏;
3. 请勿靠近尖锐器物对产品造成损坏;
4. 长时间不用, 请放置干燥处;
5. 使用蓝牙设备前, 请先将其充满电;
6. 如果充电时红灯不亮, 可能是电压过低;
7. 为了延长内置聚合物电池的使用寿命, 请每月至少为设备充电一次。

产品信息

产品型号: BLAISE V6 PRO

认证型号: V6 PRO

公司名称: 宁波摩航智能科技有限公司

执行标准: GB 4943.1-2022

售后电话: 15267848841

公司地址: 浙江省宁波高新区菁华路188号(甬港现代铭楼)B座041幢

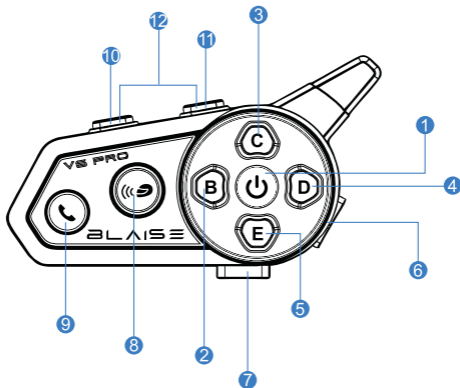

1. Encender y apagar/Contestar y colgar/Pausa de reproducción
2. Botón B de intercomunicación
3. Botón C de intercomunicación
4. Botón D de intercomunicación
5. Botón E de intercomunicación
6. Puerto de carga
7. Interfaz altavoz/micrófono
8. Botón A de intercomunicación
9. Botón del micrófono
(Pulsación corta para activar o desactivar la función de intercomunicación
(Pulsación larga para activar o desactivar función de compartir música)
10. Bajar volumen/canción anterior
11. Subir volumen/siguiente canción
12. Asistente de voz

Aviso importante:

Antes de instalar los auriculares, siga las instrucciones del manual rápido para conectar el teléfono y escuchar el sonido y el volumen. Si hay una gran diferencia en el efecto de sonido y el volumen después de instalarlo en el casco, por favor, ajuste la posición de los auriculares. Si hay una gran diferencia en el efecto de sonido y el volumen después de instalarlos en el casco, ajuste la posición del altavoz en el casco. del altavoz en el casco.

Encender/apagar

Encendido: Pulse **【Tecla multifunción】** durante 3 segundos, oírás el tono de encendido y la luz LED parpadeará.

Apagado: pulse prolongadamente **【Tecla multifunción】** durante 3 segundos, oírás el tono de apagado y la luz LED se apagará.

Comutación de la transmisión de voz: encienda el teléfono sin conectar al intercomunicador, Bluetooth, estado de compartir música, haga doble clic en **【tecla multifunción】**, conmute la transmisión de voz.

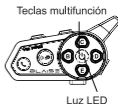

Conexión Bluetooth

Conexión Bluetooth: Pulsación larga de **【Tecla multifunción】** durante 3 segundos para encender el teléfono móvil, abrir el Bluetooth, buscar y conectar el nombre Bluetooth "BLAISE V6 PRO" (en modo intercomunicador, si el intercomunicador no se conecta correctamente, el teléfono móvil no puede buscar el dispositivo Bluetooth, debe conectarse correctamente al intercomunicador o salir del modo intercomunicador para poder buscar el dispositivo Bluetooth).

Estado del indicador Bluetooth: Antes de que el Bluetooth no esté conectado, la luz LED parpadea rápidamente; después de que el Bluetooth esté conectado, la luz LED parpadea lentamente; cuando la música está en pausa, la luz LED parpadea lentamente; cuando la música está sonando, la luz LED está encendida durante mucho tiempo.

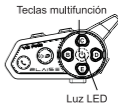

Función de teléfono

Conmutar respuesta automática/manual: cuando no esté conectado a Bluetooth, haz doble clic en **【Tecla + volumen】** para conmutar entre respuesta manual y automática.

Respuesta automática: espera 10 segundos a recibir una llamada y contesta automáticamente.

Respuesta manual: pulsa brevemente **【Tecla multifunción】** para responder a la llamada;

Rechazar respuesta: pulsación larga de **【Tecla multifunción】** durante 2 segundos para rechazar la respuesta durante una llamada entrante;

Finalizar llamada: pulse brevemente **【Tecla multifunción】** para finalizar la llamada;

Repetición del código de fin de llamada: pulse dos veces **【Tecla multifunción】** para reproducir el código de fin de llamada;

Cancelación de llamada: pulse brevemente **【Tecla multifunción】** para cancelar la llamada.

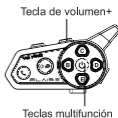

Función música

Reproducción y pausa de música: cuando la música está en pausa, pulsa brevemente **【tecla multifunción】** para reproducir música; cuando la música está sonando, pulsa brevemente **【tecla multifunción】** para pausarla.

Canción anterior/bajar volumen: cuando no esté conectado al intercomunicador, pulsa brevemente **【tecla de volumen-】** para cambiar a la canción anterior mientras se reproduce la música, pulsa prolongadamente **【tecla de volumen-】** para bajar el volumen.

Canción siguiente/subir volumen: si no estás conectado al intercomunicador, pulsa brevemente **【tecla de volumen+】** para pasar a la canción siguiente durante la reproducción de música, pulsa prolongadamente **【tecla de volumen+】** para subir el volumen.

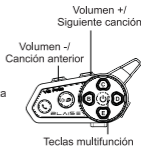

Función de carga/asistente de voz

Indicador de estado de carga: la luz roja se enciende cuando se está cargando, se apaga cuando está lleno (en el estado de arranque, enchufe el cargador, la máquina se apagará automáticamente)

Asistente de voz AI: en caso de conexión Bluetooth, pulsa brevemente **【teclas de subir y bajar volumen】** al mismo tiempo para activar el asistente de voz; vuelve a pulsar brevemente para salir del asistente de voz.



Modo de compartir música y emparejamiento

Modo de compartir música: después de encender ambos dispositivos, pulsa prolongadamente **【tecla del micrófono】** para pasar al modo de compartir música (pitido del modo de compartir música); vuelve a pulsar prolongadamente para salir del modo de compartir música.

Modo de transmisión/recepción: pulsa dos veces la tecla del micrófono para cambiar al modo de transmisión/recepción de música compartida; el LED amarillo parpadea cuando el transmisor de música compartida se empareja con éxito o sin éxito, y el LED amarillo parpadea cuando el receptor de música compartida se empareja, y se encenderá cuando el emparejamiento tenga éxito.

Estado del indicador de emparejamiento de música compartida: estado del indicador de emparejamiento, el lado del transmisor de la tecla de música compartida LED parpadea rápido; emparejamiento correcto, el lado del receptor de la tecla de música compartida LED se ilumina largo; música compartida correcta, el lado del transmisor de la pulsación larga **【teclas de subir y bajar volumen】** al mismo tiempo que se ajusta el tamaño del volumen Bluetooth y el volumen de la música compartida, el lado del receptor de la **【pulsación larga teclas de subir y bajar volumen】** para ajustar el tamaño del volumen de la máquina, una pulsación corta en las teclas multifunción se puede silenciar o Reproducir

Teclas para subir y bajar el volumen

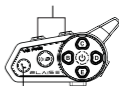

Tecla de micrófono

Función de mezcla

Mezcla: El intercomunicador y el Bluetooth pueden funcionar de forma independiente sin afectarse mutuamente, cuando el intercomunicador y el Bluetooth se conectan correctamente, las dos voces pueden mezclarse hacia el extremo del altavoz, se puede escuchar el sonido de los dos modos al mismo tiempo (navegación/música, intercomunicador)

Cuando el intercomunicador se conecta correctamente, la operación de subir y bajar el volumen es la siguiente:

① pulsación corta de volumen arriba y abajo para ajustar el tamaño del volumen de la música Bluetooth ② pulsación larga de volumen arriba y abajo para ajustar el tamaño del volumen del intercomunicador ③ Haz doble clic en subir y bajar el volumen para cambiar entre la canción siguiente y la anterior de la música Bluetooth,

Tecla de interfono (A) Función B/C/D/E

Tras encender el aparato, pulse el botón del micrófono para entrar en el modo intercomunicador (se recomienda conectar primero el teléfono móvil a Bluetooth antes de realizar la conexión del intercomunicador).

Tecla A: **【Pulsación larga】** Tecla A para buscar emparejamiento (la luz verde parpadea),

【Pulsación corta】 Tecla A de nuevo para conectar (la luz verde parpadea lentamente),

【Doble clic】 Tecla A para borrar el registro de emparejamiento

Tecla B: **【Pulsación larga】** Tecla B para buscar emparejamiento (la luz verde parpadea),

【Pulsación corta】 Tecla B de nuevo para conectar (la luz verde parpadea lentamente),

【Doble clic】 Tecla B para borrar el registro de emparejamiento

Tecla C: **【Pulsación larga】** Tecla C para buscar emparejamiento (la luz verde parpadea),

【Pulsación corta】 Tecla C de nuevo para conectar (la luz verde parpadea lentamente),

【Doble clic】 Tecla C para borrar el registro de emparejamiento

Tecla D: **【Pulsación larga】** Tecla D para buscar emparejamiento (la luz verde parpadea),

【Pulsación corta】 Tecla D de vuelta a la conexión (la luz verde parpadea lentamente),

【Doble clic】 Tecla D para borrar el registro de emparejamiento

Tecla E: **【Pulsación larga】** Tecla E para buscar emparejamiento (la luz verde parpadea),

【Pulsación corta】 Tecla E de nuevo para conectar (la luz verde parpadea lentamente),

【Doble clic】 Tecla E para borrar el registro de emparejamiento

Tecla C de interfono

Tecla A de interfono

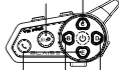

Tecla E de interfono

Tecla B de interfono

Tecla D de interfono

un dispositivo principal se empareja con 5 dispositivos secundarios para intercomunicar

Todo cinco emparejamiento de intercomunicación: para 1 corte 5 conexión de intercomunicación, se recomienda utilizar el teléfono celular para conectarse al Bluetooth, y luego la conexión de intercomunicación; Tome la máquina No.1 como un ejemplo, abra el anfitrión No. 1, **[pulse brevemente el botón del micrófono]** para entrar en el modo de intercomunicación (off), el botón de intercomunicación (A) la luz indicadora parpadea lentamente, entrar en el estado de recepción de intercomunicación;

Abra la máquina No. 2, **[pulse brevemente el botón del micrófono]** la luz verde indicadora del botón de intercomunicación (A) parpadea lentamente, entra en el estado de recepción de intercomunicación; **[pulse prolongadamente]** el botón de intercomunicación (A) de la máquina No. 1 para entrar en el estado de emparejamiento de intercomunicación, la luz verde parpadea rápidamente; la conexión tiene éxito, la luz verde es larga brillante; **[pulse prolongadamente el botón del interruptor]** para apagar la máquina No. 2, la máquina No. 2 se almacena en la máquina No. 1 (A) bajo el botón

3, 4, 5 máquina de acuerdo con la operación anterior se ha completado, todas las máquinas encendidas, en el 1 corte 5 modo de intercomunicación de conexión, a la máquina principal 1 para cambiar el intercomunicador (cada vez que sólo dos personas al mismo tiempo la llamada de intercomunicación)

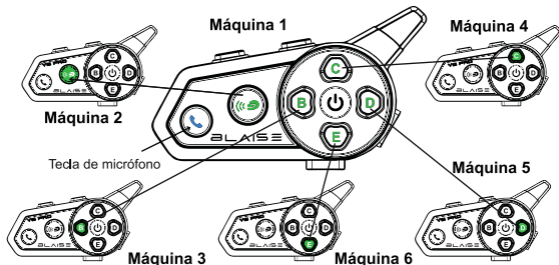

Introducción al funcionamiento de la conexión de intercomunicación Bluetooth (la intercomunicación y el uso compartido de música se desactivan por defecto cada vez que se enciende el aparato).

1 corte 5 intercomunicación de conexión (botón de intercomunicación (A) / B / C / D / E botón de función)

Después de encender la máquina, pulse brevemente el botón del micrófono para entrar en el modo de intercomunicación, la siguiente ha sido una conexión de la máquina como un ejemplo (en lo sucesivo, 1,2,3,4,5,6), la operación de conexión es la siguiente (1 máquina para la conexión de host):

Encienda la primera abrir la máquina No.1, pulse brevemente el botón del micrófono, por lo que su máquina No.1 para entrar en el modo de intercomunicación, botón de intercomunicación (A) indicador de luz verde parpadea lentamente, en el estado de recepción de intercomunicación, abrir la máquina No.2, pulse brevemente el botón del micrófono para entrar en el modo de intercomunicación, botón de intercomunicación (A) indicador de luz verde parpadea lentamente, en el estado de recepción de intercomunicación, a largo pulse la máquina No. 1 máquina al botón de intercomunicación (A) para entrar en el estado de emparejamiento de intercomunicación, la máquina No.2 para mantener inmóvil, después de que la conexión se realiza correctamente, la luz indicadora verde Luz larga, la conexión se realiza correctamente, en este momento, pulse prolongadamente el botón de interruptor para apagar la máquina No. 2, la máquina No. 2 se almacena en la máquina No. 1 bajo el botón A.

No. 1 host no se apaga la máquina, mantener en el estado de modo de intercomunicación, abra la máquina No. 3 para arrancar, pulse brevemente el botón del micrófono para que entre en el modo de recepción de intercomunicación, en este momento, pulse prolongadamente el botón B de la máquina No.1, entrar en el estado de emparejamiento de intercomunicación, conectar con éxito, la luz indicadora verde es brillante largo, la conexión es exitosa, apague el No.3, No.3 se almacenará en la máquina No. 1 bajo el botón B

La máquina No.1 no está apagada, manténgala en modo intercomunicador, abra la máquina No.4, presione brevemente el botón del micrófono para que entre en modo de recepción de intercomunicador, en este momento, presione prolongadamente el botón C de la máquina No.1, entre en estado de emparejamiento de intercomunicador, después de conectarse exitosamente, la luz indicadora verde estará encendida prolongadamente, la conexión es exitosa, apague la máquina No.4, la máquina No.4 será almacenada bajo el botón C de la máquina No.1.

La máquina No. 1 no se apaga, se mantiene en el estado de modo de intercomunicación, abra la máquina No. 5 para arrancar, presione brevemente el botón del micrófono para que entre en el modo de recepción de intercomunicación, en este momento, presione prolongadamente el botón D de la máquina No. 1, entre en el estado de emparejamiento de intercomunicación, conéctese con éxito, la luz indicadora verde estará encendida, la conexión es exitosa, apague la máquina No. 5, la máquina No. 5 se almacenará en la máquina No. 1 bajo el botón D.

De acuerdo con la operación anterior se ha completado, todas las máquinas están encendidas, entrar en el modo de intercomunicación, con la máquina No. 1 como el intercomunicador de conmutación principal (cada vez que sólo dos personas al mismo tiempo la llamada de intercomunicación)

Si el No. 1 quiere hablar con el No. 2, pulse brevemente el botón A del No.1 para volver a conectar con el No. 2; si el No. 1 quiere hablar con el No.3, pulse brevemente el botón B del No. 1 para volver a conectar con el No. 3;

Si el No. 1 quiere hablar con el No. 4, pulse brevemente el botón C del No. 1 para volver al No. 4; si el nº 1 quiere hablar con el No. 5, pulse brevemente el botón D del No. 1 para volver al No. 5;

En este momento, la máquina No.1 quiere hablar con la máquina No.6, entonces presione brevemente el botón E de la máquina No.1 para conectarse de nuevo con la máquina No.6; como otras máquinas para conmutar la llamada, puede repetir la operación de la máquina No.1 para realizar esta función.

Borrar el registro de emparejamiento bluetooth/intercom

Borrar el registro de emparejamiento bluetooth: presione **【Teclas para subir y bajar el volumen】** al mismo tiempo durante 5S para borrar el registro de emparejamiento bluetooth

Borrar el registro de emparejamiento de intercom: encienda, la máquina entra en el modo de intercom y presione **【Teclas para subir y bajar el volumen】** 10S al mismo tiempo para borrar todos los registros de emparejamiento de intercom. Al operar para borrar el registro de emparejamiento de intercom, es necesario borrar todas las máquinas de emparejamiento de intercom, de lo contrario, afectará la conexión de intercom

Teclas para subir y bajar el volumen

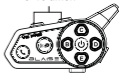

Intercomunicador restablecer

I: intercomunicación de vuelta a la compañía

Las máquinas ya conectadas, después de encender, todas presionan brevemente la tecla del micrófono para entrar en el modo de intercomunicación, presionan brevemente la tecla de emparejamiento correspondiente en el host para volver a conectar con otras máquinas correspondientes

II: primero el teléfono

Después de encender, la máquina se conecta a bluetooth, no importa en qué modo se encuentre la máquina, cuando la máquina llama o va a la electricidad, entrará automáticamente en el modo de teléfono con prioridad, después de colgar, reanudará el modo correspondiente.

III: borrar el emparejamiento del intercomunicador y restaurar la configuración de fábrica

Arranque si no está conectado con bluetooth y el intercambio de intercomunicación y música, mantenga presionados los botones de volumen menos y volumen más durante 5S para borrar el registro de emparejamiento de bluetooth, mientras que mantenga presionado durante 10S para borrar todos los registros de emparejamiento de intercomunicación. Durante la operación para borrar el registro de emparejamiento de intercomunicación, necesita todas las máquinas para borrar el emparejamiento de intercomunicación de lo contrario afectará la conexión de intercomunicación

IV: intercomunicador conecta el modo de operación de terceros

Después de encender el dispositivo, presione brevemente el botón del micrófono para entrar en el modo de intercomunicación y mantenga presionado el botón de intercomunicación ABCDE cualquiera de las teclas para entrar en el modo de emparejamiento de intercomunicación. Encienda el dispositivo bluetooth de terceros y entre en el modo de emparejamiento de bluetooth. Después de emparejar con éxito, el indicador se enciende durante mucho tiempo para hacer el intercomunicación

V: compartir música (número ilimitado de personas dentro de la distancia efectiva)

Después de que ambos dispositivos se encienden, ambos mantienen presionado el botón del teléfono para cambiar al modo de intercambio de música, un teléfono conectado al dispositivo bluetooth para reproducir música, acompañado de un sonido de alerta "modo de transmisión de intercambio de música" o "modo de recepción de intercambio de música"; A compartir música: marcado para UN dispositivo en modo de compartir el lanzamiento de música, otros dispositivos en patrones pensaríamos compartir música, compartir música recibe el patrón tiene conexión indirecta, y acompañado de música "compartir" conexión indirecta, intercambiar música, por favor nota musical compartir el lanzamiento no hay conexión indirecta de éxito; Si ambos dispositivos están conectados a bluetooth para reproducir música, solo puede compartirla entrando en el transmisor de intercambio de música.

VI: cuando todos los intercomunicadores de las seis máquinas están conectados con éxito, por ejemplo, la unidad 1 está hablando con la unidad 2, en este caso, la unidad 5 se emparejará con la unidad 2 para hablar, ya que la unidad 2 está en el intercomunicador, en este caso, la luz indicadora en el botón ABCDE de la unidad 5 parpadeará 3 para indicar que la otra persona está en la línea ocupada de conversación, con un aviso de sonido de alerta.

Lista de productos

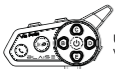

Unidad principal
V6 PRO*1



Altavoz Micrófono*1



Base con clip*1



Kit de instalación
con velcro*1

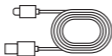

Cable de carga TIPO-C*1



Manual de
instrucciones*1

Parámetros del producto

Modelo de producto	V6 PRO
índice de impermeabilidad	IP66
Batería de litio	1000MAH
Tiempo de carga	≤2.5H
Tiempo de talkback	15H
Tiempo de resistencia	25H
Tiempo en espera	270H
Tensión de carga	5V/1A
Modelos aplicables	Motocicleta/vehículo eléctrico

Advertencia

1. No exponga el producto al fuego para evitar explosiones;
2. No desmonte el producto para evitar daños en sus dispositivos electrónicos;
3. No lo acerque a objetos afilados para evitar daños en el producto;
4. Guárdelo en un lugar seco si no lo va a utilizar durante mucho tiempo.
5. Antes de utilizar el dispositivo Bluetooth, cárguelo por completo.
6. Si la luz roja no se enciende durante la carga, es posible que el voltaje sea demasiado bajo.
7. Para prolongar la vida útil de la batería de polímero incorporada, carga el dispositivo al menos una vez al mes.

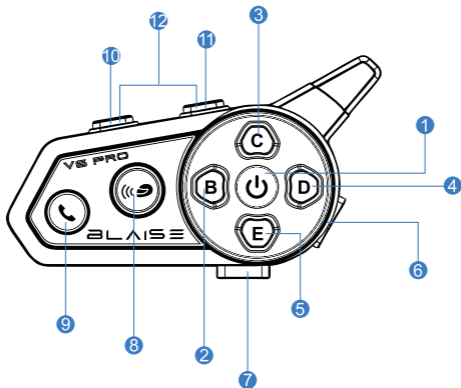

1. Включение и выключение/Отвечать и класть трубку/Выполнять паузу
2. Кнопка интеркома В
2. Кнопка интеркома С
4. Кнопка интеркома D
5. Кнопка интеркома E
6. порт для зарядки
7. Интерфейс динамика/микрофона
8. Кнопка интеркома A
9. Кнопка микрофона
(Короткое нажатие для включения или выключения функция внутренней связи
(Длительное нажатие для включения или выключения функцию совместного использования музыки)
10. Уменьшение громкости/предыдущая песня
11. Увеличение громкости/следующая песня
12. Голосовой помощник

Важное замечание:

Перед установкой наушников следуйте инструкциям для подключения телефона и прослушивания звука и громкости. Если существует большая разница в звуковых эффекте и громкости после установки на шлем, пожалуйста, установите положение динамика в шлеме.

Включение/выключение

Включение: Длительное нажатие **【**многофункциональной кнопки**】** в течение 3 секунд, раздастся сигнал включения, светодиодный индикатор начнет мигать.

Выключение: длительное нажатие **【**многофункциональной клавиши**】** в течение 3 секунд, вы услышите сигнал выключения и светодиодный индикатор погаснет. **Переключение голосового вещания:** включите телефон, не подключая интерком, Bluetooth, совместное использование музыки состояние, дважды нажмите **【** многофункциональный ключ **】**, переключение голосового вещания

Многофункциональные клавиши



светодиодная лампа

Соединение Bluetooth

Подключение Bluetooth: долгое нажатие **【**многофункциональная клавиша**】** 3 секунды для загрузки, мобильный телефон открыть bluetooth, поиск и подключение bluetooth имя "BLAISE V6 PRO" (в режиме внутренней связи, если домофон не подключен успешно, мобильный телефон не может искать устройства bluetooth, вы должны внутренней связи успешно или выйти из режима внутренней связи для поиска устройств bluetooth)

Состояние индикатора Bluetooth: пока Bluetooth не подключен, светодиодный индикатор мигает быстро; после подключения Bluetooth светодиодный индикатор мигает медленно; когда музыка приостановлена, светодиодный индикатор мигает медленно; когда музыка играет, светодиодный индикатор горит в течение длительного времени.

Многофункциональные клавиши

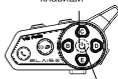

светодиодная лампа

функция телефона

Переключение автоматического/ручного ответа: когда вы не подключены к Bluetooth, дважды нажмите **【**клавишу громкости +**】**, чтобы переключить ручной/автоматический ответ.

Автоматический ответ: подождите 10 секунд, пока поступит входящий вызов, а затем ответьте на него автоматически.

Ручной ответ: коротко нажмите **【**многофункциональную клавишу**】**, чтобы ответить на вызов;

Отказ от ответа: долгое нажатие **【**Многофункциональная клавиша**】** в течение 2 секунд для отказа от ответа во время входящего вызова;

Завершение вызова: короткое нажатие **【**Многофункциональная клавиша**】** для завершения вызова;

Воспроизведение кода завершения: двойное нажатие **【**многофункциональной клавиши**】** для воспроизведения кода завершения;

Отмена вызова: короткое нажатие **【**многофункциональной клавиши**】** для отмены вызова.

клавишу громкости +

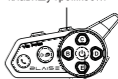

Многофункциональные клавиши

музыкальная функция

Воспроизведение и пауза музыки: когда музыка приостановлена, коротко нажмите **【**многофункциональную клавишу**】** для воспроизведения музыки; когда музыка играет, коротко нажмите **【**многофункциональную клавишу**】** для приостановки музыки.

Предыдущая композиция/уменьшение громкости: если вы не подключены к переговорному устройству, коротко нажмите **【**клавишу громкости-**】** для перехода к предыдущей композиции во время воспроизведения музыки, долго нажимайте **【**клавишу громкости-**】** для уменьшения громкости.

Следующая композиция/уменьшение громкости: если вы не подключены к переговорному устройству, коротко нажмите **【**клавиша громкости+**】** для перехода к следующей композиции во время воспроизведения музыки, долгое нажатие **【**клавиша громкости+**】** увеличивает громкость.

Volume -/
Предыдущая
песня

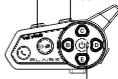

Многофункциональные клавиши

Клавиши увеличения и
уменьшения громкости

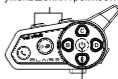

Индикатор зарядки

Функция зарядки/голосовой помощник

Состояние индикатора зарядки: красный свет долго горит при зарядке, полностью выключен (питание включено, подключите зарядное устройство, машина автоматически выключится)

Голосовой помощник AI: в случае подключения Bluetooth, короткое нажатие **【**клавиши увеличения и уменьшения громкости**】** в то же время, чтобы разбудить голосового помощника; короткое нажатие снова, чтобы выйти из голосового помощника

Режим совместного использования музыки и сопряжение

Режим совместного прослушивания музыки: после включения обоих устройств долго нажмите **【кнопку микрофона】**, чтобы перейти в режим совместного прослушивания музыки (звуковой сигнал режима совместного прослушивания музыки); еще раз долго нажмите, чтобы выйти из режима совместного прослушивания музыки

Режим передачи/приема: дважды нажмите кнопку микрофона, чтобы переключиться в режим передачи/приема музыки; желтый светодиод мигает при успешном или неуспешном сопряжении передатчика музыки, а желтый светодиод мигает при успешном или неуспешном сопряжении приемника музыки, и загорается при успешном сопряжении.

Сопряжение музыки статус индикатора: сопряжение статус индикатора, передатчик стороны музыки обмена ключ светодиодный свет быстро мигать; сопряжение успеха, приемник стороны музыки обмена ключ светодиодный свет долго; музыки обмена успех, передатчик стороны долгое нажатие **【громкость вверх и вниз клавиши】** в то же время, как регулировка размера громкости Bluetooth и громкости музыки обмена, приемник стороны **【долгое нажатие громкости вверх и вниз клавиши】**, чтобы настроить размер громкости машины, короткое нажатие на многофункциональные клавиши могут быть отключены или Воспроизведение

Клавиши увеличения и уменьшения громкости

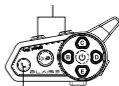

клавиша микрофона

функция смешивания

Смешивание: Интерком и Bluetooth могут работать независимо, не влияя друг на друга, когда интерком и Bluetooth успешно подключены, два звука могут быть смешаны на динамики, вы можете слышать звук двух режимов одновременно (навигация / музыка, интерком).

Когда переговорное устройство успешно подключено, громкость увеличивается и уменьшается следующим образом: ① короткое нажатие громкости вверх и вниз, чтобы настроить размер громкости музыки Bluetooth ② длительное нажатие громкости вверх и вниз, чтобы настроить размер громкости переговорного устройства ③ двойное нажатие громкости вверх и вниз для переключения музыки Bluetooth следующей песни и предыдущей песни

Клавиша внутренней связи (A) Функция В/С/D/E

После включения устройства коротко нажмите кнопку микрофона, чтобы войти в режим интеркома (для подключения интеркома рекомендуется сначала подключить мобильный телефон к Bluetooth, а затем выполнить операцию подключения интеркома)

Клавиша A: **【долгое нажатие】** клавиша A для поиска пары (зеленый свет мигает), **【короткое нажатие】** клавиша A для возврата к соединению (зеленый свет мигает медленно), **【двойной щелчок】** клавиша A для очистки записи о сопряжении

Клавиша B: **【длительное нажатие】** клавиша B для поиска пары (зеленый свет мигает), **【короткое нажатие】** клавиша B для возврата к соединению (зеленый свет мигает медленно), **【двойной щелчок】** клавиша B для очистки записи о сопряжении

Клавиша C: **【долгое нажатие】** клавиша C для поиска пары (зеленый свет мигает), **【короткое нажатие】** клавиша C для возврата к соединению (зеленый свет мигает медленно), **【двойной щелчок】** клавиша C для очистки записи о сопряжении

Клавиша D: **【долгое нажатие】** клавиша D для поиска пары (зеленый свет мигает), **【короткое нажатие】** клавиша D для возврата к соединению (зеленый свет мигает медленно), **【двойной щелчок】** клавиша D для очистки записи о сопряжении

Клавиша E: **【долгое нажатие】** клавиша E для поиска пары (зеленый свет мигает), **【короткое нажатие】** клавиша E для возврата к соединению (зеленый свет мигает медленно), **【двойной щелчок】** клавиша E для очистки записи о сопряжении

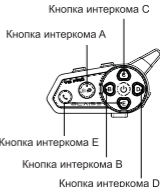

Кнопка интеркома C

Кнопка интеркома A

Кнопка интеркома E

Кнопка интеркома B

Кнопка интеркома D

одно основное устройство сопрягается с 5 дополнительными устройствами для работы интеркома

Все пять интерком сопряжения: Для 1 разрезать 5 интерком соединение, рекомендуется использовать мобильный телефон для подключения к Bluetooth сначала, а затем интерком соединение; Возьмем No.1 машины в качестве примера, открыть No.1 хост, **【короткое нажатие микрофона ключ】**, чтобы войти (закрыть) интерком режим, интерком ключ (A) индикатор свет мигает медленно, войти в интерком приема состоянии; откройте машину No. 2, **【коротко нажмите клавишу микрофона】** клавиша внутренней связи (A) индикатор зеленый мигает медленно, в состоянии приема внутренней связи; **【долго нажмите】** клавиша внутренней связи машины No. 1 (A) в состоянии сопряжения внутренней связи, зеленый свет мигает быстро; соединение успешно, зеленый свет долго яркий; **【долго нажмите клавишу переключателя】**, чтобы выключить машину No. 2, машина No. 2 хранится в машине No. 1 (A) под ключом

3, 4, 5 машина в соответствии с вышеуказанной операции завершена, все машины на, в 1 разрез 5 подключение интерком режим, чтобы 1 машина для переключения основного интерком (каждый раз только два человека в то же время интерком вызов)

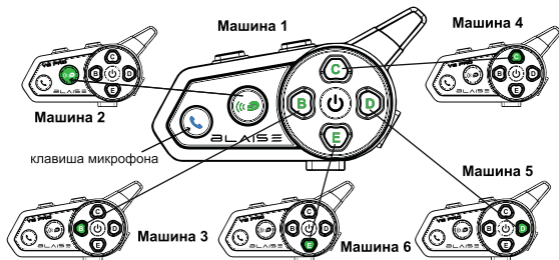

Знакомство с работой переговорного устройства Bluetooth (переговорное устройство и совместное использование музыки по умолчанию отключаются при каждом включении компьютера) 1 разрез 5 подключение интеркома (кнопка интеркома (A) / B / C / D / E функция кнопки)

После включения машины, коротко нажмите кнопку микрофона, чтобы войти в режим внутренней связи, ниже приводится пример подключения машины (далее 1,2,3,4,5,6), операция подключения осуществляется следующим образом (1 машина для подключения хоста):

Питание на первом открыть машину No. 1, коротко нажмите кнопку микрофона, так что его No. 1 машины, чтобы войти в режим интерком, интерком кнопку (A) индикатор зеленый свет мигает медленно, в состоянии приема интерком, открыть No. 2 машины, коротко нажмите кнопку микрофона, чтобы войти в режим интерком, интерком кнопку (A) индикатор зеленый свет мигает медленно, в состоянии приема интерком, долго нажмите No. 1 к кнопке интеркома (A), чтобы войти в состояние сопряжения интеркома, машина No. 2 должна оставаться неподвижной, после успешного соединения зеленый индикатор загорится, соединение успешно, в это время долго нажмите кнопку выключателя, чтобы выключить машину No. 2, машина No. 2 будет сохранена в машине No. 1 под кнопкой А.

Хозяин No. 1 не выключает машину, остается в состоянии режима интеркома, откройте машину No. 3 для загрузки, коротко нажмите кнопку микрофона, чтобы она вошла в режим приема интеркома, в это время долго нажмите кнопку B машины No. 1, войдите в состояние сопряжения интеркома, соединение успешно, зеленый индикатор долго светится, соединение успешно, выключите машину No. 3, машина No. 3 будет сохранена в машине No. 1 под кнопкой B.

Машина No.1 не выключена, находится в режиме интеркома, откройте машину No.4, коротко нажмите кнопку микрофона, чтобы она вошла в режим приема интеркома, в это время долго нажмите кнопку С машины No.1, войдите в состояние сопряжения интеркома, после успешного соединения зеленый индикатор будет долго гореть, соединение успешно, выключите машину No.4, машина No.4 будет сохранена под кнопкой С машины No.1.

Хост No. 1 не выключается, остается в состоянии режима интеркома, откройте машину No. 5 для загрузки, коротко нажмите кнопку микрофона, чтобы она вошла в режим приема интеркома, в это время долго нажмите кнопку D машины No. 1, войдите в состояние сопряжения интеркома, соединитесь успешно, зеленый индикатор горит, соединение успешно, выключите машину No. 5, машина No. 5 будет сохранена в машине No. 1 под кнопкой D.

В соответствии с вышеуказанной операцией, все машины включены, войдите в режим интеркома, с машиной No.1 в качестве основного коммутационного интеркома (каждый раз только два человека в то же время интерком вызов)

Если No.1 хочет поговорить с No.2, нажмите кнопку А No.1, чтобы соединиться с No.2; если No.1 хочет поговорить с No.3, нажмите кнопку В No.1, чтобы соединиться с No.3;

Если No.1 хочет поговорить с No.4, кратковременно нажмите кнопку С No.1, чтобы вернуться к No.4; если No.1 хочет поговорить с No.5, кратковременно нажмите кнопку D No.1, чтобы вернуться к No.5;

В это время машина 1 хочет поговорить с машиной 6, тогда коротко нажмите кнопку Е машины 1, чтобы вернуться к машине 6; например, другие машины должны переключить вызов, вы можете повторить операцию машины 1, чтобы реализовать эту функцию.

Очистка записей о сопряжении Bluetooth/интеркома

Очистка записей сопряжения Bluetooth: одновременно нажмите **【**клавиши увеличения и уменьшения громкости**】** 5S, чтобы очистить записи сопряжения Bluetooth.

Очистить записи сопряжения по внутренней связи: включите машину, машина перейдет в режим внутренней связи, одновременно нажмите **【**кнопки увеличения и уменьшения громкости**】** 10S, чтобы очистить все записи сопряжения по внутренней связи, в операции очистки записей сопряжения по внутренней связи, необходимо очистить все машины для сопряжения по внутренней связи, иначе это повлияет на соединение по внутренней связи

Клавиши увеличения и уменьшения громкости

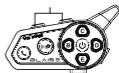

Сброс настроек домофона

I: Интерком для обратного соединения

После включения подключенных аппаратов нажмите кнопку микрофона, чтобы войти в режим интеркома, и нажмите соответствующую кнопку сопряжения на хосте, чтобы соединиться с другими соответствующими аппаратами.

II: Приоритет телефона

После включения машины и подключения к Bluetooth, независимо от того, в каком режиме находится машина, когда машина звонит или подходит к телефону, она автоматически переходит в телефонный режим в качестве приоритетного, и возвращается в соответствующий режим после того, как повесит трубку.

III: Очистить сопряжение интеркома, восстановить заводские настройки

Включите машину без подключения Bluetooth и внутренней связи и совместного использования музыки, в то же время долго нажмите клавиши уменьшения и увеличения громкости 5S, чтобы очистить запись сопряжения Bluetooth, в то же время долго нажмите 10S, чтобы очистить все записи сопряжения внутренней связи, в операции очистки записи сопряжения внутренней связи, вам нужно очистить все машины для сопряжения внутренней связи, иначе это повлияет на соединение внутренней связи.

IV: Интерком-соединение с третьими лицами

После включения машины, коротко нажмите кнопку микрофона, чтобы войти в режим внутренней связи, долго нажмите любую из клавиш внутренней связи ABCDE ключ, чтобы войти в режим сопряжения внутренней связи, открыть устройство bluetooth третьей стороны, войти в режим сопряжения bluetooth, после успешного сопряжения, индикатор будет гореть долгое время, чтобы провести на внутренней связи.

V: Совместное использование музыки (неограниченное количество людей на эффективном расстоянии)

После того, как оба устройства были включены, оба переключились на режим обмена музыкой. Один из которых был подключен к bluetooth для подключения к аппарату bluetooth, с подтекстовым текстовым «режим передачи музыки» или «режим передачи музыки»; Включая музыку подел пар: необходим устройств запуск в музык подел модел, друг устройств все в музыкальн подел получа модел посл успешн, у проживёш музыкальн подел получа образец лиш ест связ сигна, и сопровожда "музыкальн подел связ успешн" подсказк, музыкальн подел успешн, вниман у музык подел переда установк не ест связ успешн сигна Если оба устройства подключены к bluetooth, чтобы играть музыку, их можно разделить только в том случае, если они входят в музыкальную часть.

VI: Когда все шесть аппаратов успешно подключены, например, аппарат №1 разговаривает с аппаратом №2, в это время аппарат №5 переключается на разговор с парой аппаратов №2, потому что аппарат №2 в интеркоме, в это время на кнопку ABCDE аппарата №5 на индикаторе будет мигать 3, сообщая, что другая сторона разговаривает с занятой линией, и сопровождается звуковым сигналом.

После включения машины, коротко нажмите кнопку микрофона, чтобы войти в режим внутренней связи, долго нажмите любую из клавиш внутренней связи ABCDE ключ, чтобы войти в режим сопряжения внутренней связи, открыть устройство bluetooth третьей стороны, войти в режим сопряжения bluetooth, после успешного сопряжения, индикатор будет гореть долгое время, чтобы провести на внутренней связи.

Список продуктов

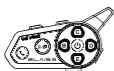

V6 PRO Mainframe*1

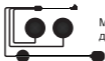

Микрофон с динамиком*1



Накладная база*1



Установочный комплект на липучке*1

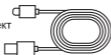

Кабель для зарядки TYPE-C*1



Инструкция по эксплуатации*1

Параметры продукта

Модель продукта	V6 PRO
рейтинг водонепроницаемости	IP66
литий-ионный аккумулятор	1000MAH
время зарядки	≤2.5H
время разговора	15H
выносимость	25H
Время работы в режиме ожидания	270H
Напряжение зарядки	5V/1A
Применяемые модели	Мотоцикл/электромобиль

предостережение

1. не помещайте изделие в открытый огонь во избежание взрыва;
2. не разбирайте изделие во избежание повреждения его электронных устройств;
3. не приближайте к изделию острые предметы, чтобы не повредить его;
4. если устройство не используется в течение длительного времени, поместите его в сухое место.
5. перед использованием Bluetooth-устройства, пожалуйста, сначала полностью зарядите его,
6. если при зарядке не загорается красный индикатор, возможно, напряжение слишком низкое.
7. чтобы продлить срок службы встроенного полимерного аккумулятора, заряжайте устройство не реже одного раза в месяц.

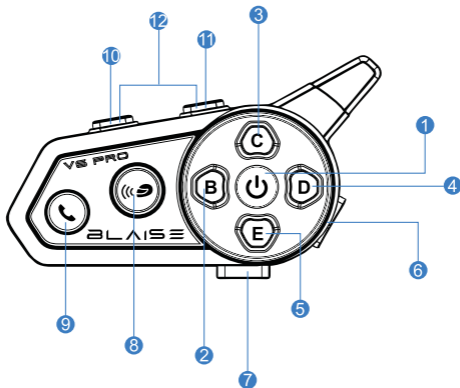

1. Menghidupkan dan mematikan/Menjawab dan menutup telepon/Memutar jeda
2. Tombol Interkom B
3. Tombol Interkom C
4. Tombol Interkom D
5. Tombol Interkom E
6. Port pengisian daya
7. Antarmuka Speaker / Mikrofon
8. Tombol Interkom A
9. Tombol mikrofon
(Tekan sebentar untuk mengaktifkan atau menonaktifkan fungsi interkom)
(Tekan lama untuk mengaktifkan atau menonaktifkan fungsi berbagi musik)
10. Volume turun/lagu sebelumnya
11. Volume naik/lagu berikutnya
12. Asisten suara

Pemberitahuan Penting:

Sebelum memasang headphone, ikuti petunjuk Manual Cepat untuk menyambungkan telepon dan dengarkan suara dan volumenya, jika ada perbedaan besar dalam efek suara dan volume setelah memasangnya di helm, harap sesuaikan posisi speaker di helm.

Menyalakan/mematikan

Nyalakan: Tekan lama **【Tombol multifungsi】** selama 3 detik, dengarkan nada pengaktifan, lampu LED berkedip.

Matikan: Tekan lama **【Tombol multifungsi】** selama 3 detik, Anda akan mendengar nada matikan dan lampu LED akan mati.

Mengalihkan siaran suara: menghidupkan telepon tanpa menghubungkan interkom, Bluetooth, status berbagai musik, klik dua kali **【Tombol multifungsi】**, alihkan siaran suara

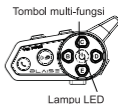

Koneksi Bluetooth

Koneksi Bluetooth: Tekan lama **【Tombol multifungsi】** selama 3 detik untuk menghidupkan ponsel, buka Bluetooth, cari dan sambungkan nama Bluetooth "BLAISE V6 PRO" (dalam mode interkom, jika interkom tidak berhasil tersambung, ponsel tidak dapat mencari perangkat Bluetooth, harus terhubung ke interkom dengan sukses atau keluar dari mode interkom untuk mencari perangkat Bluetooth)

Status indikator Bluetooth: Sebelum Bluetooth tidak terhubung, lampu LED berkedip cepat; setelah Bluetooth terhubung, lampu LED berkedip perlahan; saat musik dijeda, lampu LED berkedip perlahan; saat musik diputar, lampu LED menyala untuk waktu yang lama.

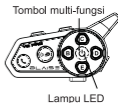

Fungsi telepon

Beralih jawaban otomatis/manual: saat tidak tersambung ke Bluetooth, klik dua kali **【Tombol volume + tombol】** untuk beralih jawaban manual/jawaban otomatis

Jawab otomatis: tunggu 10 detik untuk panggilan masuk lalu jawab secara otomatis.

Jawaban manual: tekan sebentar **【Tombol multifungsi】** untuk menjawab panggilan;

Menolak menjawab: Tekan lama **【Tombol multifungsi】** selama 2 detik untuk menolak menjawab selama panggilan masuk;

Akhiri panggilan: tekan sebentar **【Tombol Multi Fungsi】** untuk mengakhiri panggilan;

Putar ulang kode akhir: tekan dua kali **【Tombol Multi-Fungsi】** untuk memutar ulang kode akhir;

Pembatalan panggilan: tekan sebentar **【Tombol Multi Fungsi】** untuk membatalkan panggilan.

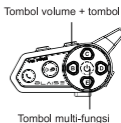

Fungsi musik

Putar dan jeda musik: Saat musik dijeda, tekan sebentar **【Tombol multifungsi】** untuk memutar musik; saat musik diputar, tekan sebentar **【Tombol multifungsi】** untuk menjeda musik

Lagu sebelumnya/volume turun: saat tidak tersambung ke interkom, tekan sebentar **【Tombol Volume】** untuk beralih ke lagu sebelumnya saat musik diputar, tekan lama **【Tombol Volume】** untuk mengurangi volume.

Lagu berikutnya/volume naik: saat tidak tersambung ke interkom, tekan sebentar **【tombol Volume+】** untuk beralih ke lagu berikutnya selama pemutaran musik, tekan lama **【tombol Volume+】** untuk meningkatkan volume.

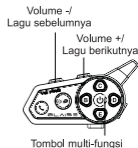

Fungsi pengisian daya/asisten suara

Status indikator pengisian daya: lampu merah menyala panjang saat mengisi daya, mati penuh (kondisi daya menyala, colokkan pengisi daya, mesin akan mati secara otomatis)

Asisten suara AI: di bawah kasus koneksi Bluetooth, tekan sebentar **[tombol volume atas dan bawah]** pada saat yang sama untuk membangunkan asisten suara; tekan sebentar lagi untuk keluar dari asisten suara

Tombol volume atas dan bawah

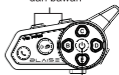

Indikator Pengisian Daya

Mode Berbagi Musik dan Pemasangan

Mode berbagi musik: setelah kedua perangkat dihidupkan, tekan lama **[tombol mikrofon]** untuk beralih ke mode berbagi musik (bunyi bip mode berbagi musik); tekan lama lagi untuk keluar dari mode berbagi musik

Mode kirim/terima: klik dua kali tombol mikrofon untuk mengganti mode kirim/terima berbagi musik; LED kuning berkedip ketika pemancar berbagi musik berhasil dipasang atau tidak berhasil, dan LED kuning berkedip ketika penerima berbagi musik dipasang, dan LED kuning akan menyala ketika pemasangan berhasil.

Status indikator pemasangan berbagi musik: status indikator pemasangan, sisi pemancar dari lampu LED kunci berbagi musik berkedip cepat; keberhasilan pemasangan, sisi penerima lampu LED kunci berbagi musik menyala lama; keberhasilan berbagi musik, sisi pemancar dari tekan lama **[tombol volume atas dan bawah]** pada saat yang sama dengan menyesuaikan ukuran volume Bluetooth dan volume berbagi musik, sisi penerima dari **[tombol volume atas dan bawah tekan lama]** untuk menyesuaikan ukuran volume mesin, tekan sebentar pada tombol multifungsi dapat dibisukan atau Putar

Tombol volume atas dan bawah

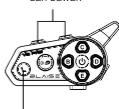

Tombol mikrofon

Fungsi pencampuran

Pencampuran: Interkom dan Bluetooth dapat bekerja secara independen tanpa mempengaruhi satu sama lain, ketika interkom dan Bluetooth berhasil tersambung, kedua suara dapat dicampur ke ujung speaker, Anda dapat mendengar suara dari dua mode pada saat yang sama (navigasi/musik, interkom)

Ketika interkom berhasil tersambung, pengoperasian volume naik dan turun adalah sebagai berikut: ① tekan sebentar volume atas dan bawah untuk menyesuaikan ukuran volume musik Bluetooth ② tekan lama volume atas dan bawah untuk menyesuaikan ukuran volume interkom ③ klik dua kali volume atas dan bawah untuk mengalihkan musik Bluetooth dari lagu berikutnya dan lagu sebelumnya

Tombol interkom (A) Fungsi B/C/D/E

Setelah menghidupkan perangkat, tekan tombol mikrofon untuk masuk ke mode interkom (untuk koneksi interkom, sebaiknya ponsel terhubung ke Bluetooth terlebih dahulu, lalu lakukan operasi koneksi interkom).

Tombol A: **[Tekan lama]** Tombol A untuk mencari pemasangan (lampu hijau berkedip), **[tekan sebentar]** Tombol A kembali untuk menyambungkan (lampu hijau berkedip perlahan), **[klik dua kali]** Tombol A untuk menghapus catatan pemasangan

Tombol B: **[Tekan lama]** Tombol B untuk mencari pemasangan (lampu hijau berkedip), **[tekan sebentar]** Tombol B kembali untuk menyambungkan (lampu hijau berkedip perlahan), **[klik dua kali]** Tombol B untuk menghapus catatan pemasangan

Tombol C: **[Tekan lama]** Tombol C untuk mencari pemasangan (lampu hijau berkedip), **[tekan sebentar]** Tombol C kembali untuk menyambungkan (lampu hijau berkedip perlahan), **[klik dua kali]** Tombol C untuk menghapus catatan pemasangan

Tombol D: **[Tekan lama]** Tombol D untuk mencari pemasangan (lampu hijau berkedip), **[tekan sebentar]** Tombol D kembali untuk menyambungkan (lampu hijau berkedip perlahan), **[klik dua kali]** Tombol D untuk menghapus catatan pemasangan

Tombol E: **[Tekan lama]** Tombol E untuk mencari pemasangan (lampu hijau berkedip), **[tekan sebentar]** Tombol E kembali untuk menyambungkan (lampu hijau berkedip perlahan), **[klik dua kali]** Tombol E untuk menghapus catatan pemasangan

Tombol C interkom

Tombol A interkom

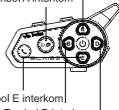

Tombol E interkom

Tombol B interkom

Tombol D interkom

satu perangkat utama dipasangkan dengan 5 sub-perangkat untuk pengoperasian interkom

Satu perangkat utama dipasangkan dengan 5 sub-perangkat untuk interkom: untuk 1 potong 5 koneksi interkom, disarankan untuk menggunakan ponsel untuk terhubung ke Bluetooth, dan kemudian koneksi interkom; Ambil mesin No. 1 sebagai contoh, buka host No. 1, **tekan sebentar tombol mikrofon** untuk masuk ke mode interkom (mati), lampu indikator tombol interkom (A) berkedip perlahan, masuk ke kondisi penerimaan interkom; Buka mesin No. 2, **tekan sebentar tombol mikrofon** tombol interkom (A) indikator lampu hijau berkedip perlahan, masuk ke status penerimaan interkom; **tekan lama** tombol interkom mesin No. 1 (A) untuk masuk ke status pemasangan interkom, lampu hijau berkedip dengan cepat; koneksi berhasil, lampu hijau menyala lama; **tekan lama tombol sakelar** untuk mematikan mesin No. 2, mesin No. 2 disimpan di mesin No. 1 (A) di bawah tombol

3, 4, 5 mesin sesuai dengan operasi di atas selesai, semua mesin menyala, ke mode interkom koneksi 1 potong 5 koneksi, ke mesin 1 utama untuk mengganti interkom (setiap kali hanya dua orang pada saat yang sama panggilan interkom)

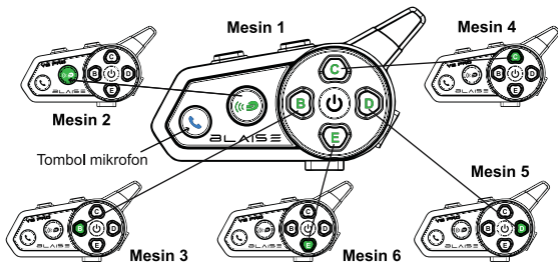

IPengenalan pengoperasian koneksi interkom Bluetooth (interkom dan berbagi musik dimatikan secara default setiap kali Anda menyalakan daya)

1 potong 5 sambungan interkom (fungsi tombol interkom (A) / B / C / D / E)

Setelah mesin dihidupkan, tekan sebentar tombol mikrofon untuk masuk ke mode interkom, berikut ini adalah koneksi mesin sebagai contoh (selanjutnya disebut sebagai 1,2,3,4,5,6), operasi koneksi adalah sebagai berikut (1 mesin untuk koneksi host):

Nyalakan mesin terlebih dahulu, buka mesin No.1, tekan sebentar tombol mikrofon, sehingga mesin No.1-nya masuk ke mode interkom, lampu hijau indikator tombol interkom (A) berkedip perlahan, masuk ke status penerima interkom, buka mesin No.2, tekan sebentar tombol mikrofon untuk masuk ke mode interkom, lampu hijau indikator tombol interkom (A) berkedip perlahan, masuk ke status penerima interkom, tekan lama tombol interkom (A) mesin No.1 untuk masuk ke status pemasangan interkom, mesin No.2 agar tidak bergerak, setelah koneksi berhasil, lampu indikator hijau Lampu panjang, koneksi berhasil, saat ini, tekan lama tombol sakelar untuk mematikan mesin No.2, mesin No.2 disimpan di mesin No.1 di bawah tombol A.

Host No. 1 tidak mematikan mesin, tetap dalam status mode interkom, buka boot mesin No. 3, tekan sebentar tombol mikrofon untuk membuatnya masuk ke mode penerimaan interkom, saat ini, tekan lama tombol B mesin No. 1, masuk ke status pemasangan interkom, setelah sambungan berhasil, lampu indikator hijau menyala lama, sambungan berhasil, matikan mesin No. 3, mesin No. 3 akan disimpan di mesin No. 1 di bawah tombol B.

Host No.1 tidak mati, tetap dalam status mode interkom, buka mesin No.4 untuk boot, tekan sebentar tombol mikrofon untuk membuatnya masuk ke mode penerimaan interkom, saat ini, tekan lama tombol C mesin No.1, masuk ke status pemasangan interkom, setelah berhasil tersambung, lampu indikator hijau menyala untuk waktu yang lama, sambungan berhasil, matikan mesin No.4, mesin No.4 akan disimpan di mesin No.1 di bawah tombol C. Host No.1 tidak mati, tetap dalam status mode interkom, buka mesin No.5 untuk menghidupkan, tekan sebentar tombol mikrofon untuk membuatnya masuk ke mode penerimaan interkom, saat ini, tekan lama tombol D mesin No.1, masuk ke status pemasangan interkom, setelah sambungan berhasil, lampu indikator hijau akan menyala lama, sambungan berhasil, matikan mesin No.5, mesin No.5 akan disimpan di mesin No.1 di bawah tombol D. Host No.1 tidak mati, tetap dalam status mode interkom, buka mesin No.6 untuk menghidupkan, tekan sebentar tombol mikrofon untuk membuatnya masuk ke mode penerimaan interkom, saat ini, tekan lama tombol E mesin No.1, masuk ke status pemasangan interkom, setelah sambungan berhasil, lampu indikator hijau akan menyala lama, sambungan berhasil, matikan mesin No.6, mesin No.6 akan disimpan di mesin No.1 di bawah tombol E. **Setelah operasi di atas selesai, semua mesin dihidupkan, masuk ke mode interkom, dengan mesin No. 1 sebagai interkom switching utama (setiap kali hanya dua orang yang melakukan panggilan interkom secara bersamaan)**

Jika No.1 ingin berbicara dengan No.2, tekan tombol A No.1 sebentar untuk menghubungkan kembali ke No.2; jika No.1 ingin berbicara dengan No.3, tekan tombol B No.1 sebentar untuk menghubungkan kembali ke No.3; jika No.1 ingin berbicara dengan No.4, tekan tombol C No.1 sebentar untuk kembali ke No.4; jika No.1 ingin berbicara dengan No.5, tekan tombol D No.1 sebentar untuk kembali ke No.5; Pada saat ini, mesin 1 ingin berbicara dengan mesin 6, lalu tekan sebentar tombol E mesin 1 untuk menghubungkan kembali ke mesin 6; seperti mesin lain untuk mengalihkan panggilan, Anda dapat mengulangi pengoperasian mesin 1 untuk mewujudkan fungsi ini.

Menghapus catatan pemasangan Bluetooth/interkom

Menghapus catatan pemasangan Bluetooth: Tekan **【Tombol volume atas dan bawah】** secara bersamaan untuk menghapus catatan pemasangan Bluetooth untuk 5S.
Hapus catatan pemasangan interkom: nyalakan mesin, mesin memasuki mode interkom pada saat yang sama tekan **【Tombol volume atas dan bawah】** 10S untuk menghapus semua catatan pemasangan interkom, dalam operasi untuk menghapus catatan pemasangan interkom, Anda harus menghapus semua mesin yang dipasangkan interkom, jika tidak maka akan mempengaruhi koneksi interkom

Tombol volume atas dan bawah

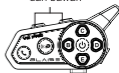

Pengaturan ulang interkom

I: Interkom kembali untuk menghubungkan

Setelah mesin yang terhubung diaktifkan, tekan tombol mikrofon untuk masuk ke mode interkom, lalu tekan tombol pairing yang sesuai pada host untuk menyambungkan kembali ke mesin lain yang sesuai.

II: Prioritas Telepon

Setelah mesin dihidupkan dan terhubung ke Bluetooth, apa pun mode yang digunakan mesin, saat mesin menelepon atau membuka telepon, mesin akan secara otomatis masuk ke mode telepon sebagai prioritas, dan melanjutkan mode yang sesuai setelah menutup telepon.

III: Hapus pemasangan interkom, pulihkan pengaturan pabrik

Nyalakan mesin tanpa menghubungkan Bluetooth dan interkom dan berbagi musik, pada saat yang sama tekan lama tombol volume turun dan volume naik 5S untuk menghapus catatan pemasangan Bluetooth, pada saat yang sama tekan lama 10S untuk menghapus semua catatan pemasangan interkom, dalam operasi menghapus catatan pemasangan interkom, Anda perlu menghapus semua mesin untuk pemasangan interkom, jika tidak maka akan mempengaruhi koneksi interkom.

IV: Sambungan interkom dengan operasi pihak ketiga

Setelah menyalakan mesin, tekan sebentar tombol mikrofon untuk masuk ke mode interkom, tekan lama salah satu tombol interkom Tombol ABCDE untuk masuk ke mode pemasangan interkom, buka perangkat bluetooth pihak ketiga, masuk ke mode pemasangan bluetooth, setelah berhasil memasangkan, lampu indikator akan menyala dalam waktu lama untuk melanjutkan interkom.

V: berbagi musik (tak terbatas dalam jarak efektif)

Setelah dua perangkat hidup, dua tombol mikrofon panjang diubah ke dalam pola berbagi musik, satu telepon seluler memainkan musik dengan bluetooth perangkat, disertai dengan nada "pola berbagi musik" atau "pola menerima musik"; satu tombol telepon tersambung. Mulai musik baik pasangan: memerlukan sebuah alat musik dalam mode transmisi, dilengkapi bagian musik mengambil dalam bentuk lain, setelah sukses berpasangan, pengacara berbagi kata terhubung pola menerima ujung dokter itu, dan disertai dengan "membagikan menghubungkan keberhasilannya musik itu, kesuksesan musik, pelankan musiknya untuk membagikan sinyal kita mati tidak akan ada lagi, itu; Seperti kedua perangkat terhubung ke bluetooth, bermain musik hanya jika anda masuk ke bagian transmisi musik.

VI: ketika enam mesin yang terhubung dengan semua pembicaraan berhasil, misalnya mesin nomor 1 beralih ke mesin nomor 2, pada saat itu beralih ke nomor 2, karena lampu indikator pada tombol ABCDE pada mesin nomor 5 akan berkedip tiga kali lebih cepat dan menekan tombol nomor 5 dengan isyarat suara.

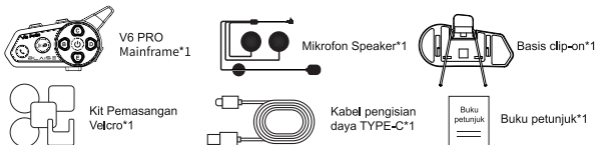
Daftar Produk**Daftar Produk**

Model Produk	V6 PRO
Peringkat tahan air	IP66
Baterai lithium	1000MAH
Waktu pengisian daya	≤2.5H
Waktu bicara kembali	15H
Daya tahan	25H
Waktu siaga	270H
Tegangan Pengisian Daya	5V/1A
Model yang berlaku	Sepeda Motor/Kendaraan Listrik

Peringatan

1. Jangan letakkan produk di tempat yang mudah terbakar untuk menghindari ledakan;
2. Jangan membongkar produk untuk menghindari kerusakan pada perangkat elektronik produk;
3. Jangan dekatkan dengan benda tajam yang dapat menyebabkan kerusakan pada produk;
4. Harap letakkan di tempat yang kering jika tidak digunakan dalam waktu lama.
5. Sebelum menggunakan perangkat Bluetooth, harap isi daya hingga penuh terlebih dahulu.
6. Jika lampu merah tidak menyala saat mengisi daya, voltase mungkin terlalu rendah.
7. Untuk memperpanjang masa pakai baterai polimer internal, harap isi daya perangkat setidaknya sebulan sekali.