

BLAISE **V8S**

# INTERCOM HEADSET

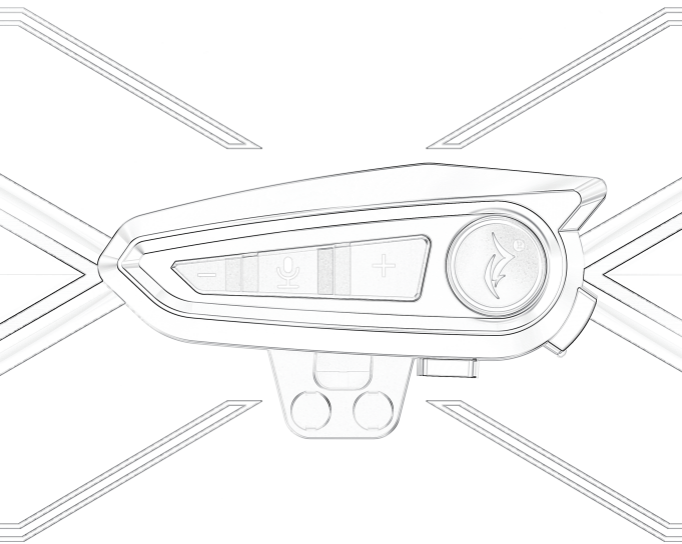

# CONTENTS

---

English	P3-8
中文	P9-13
Lengua española	P14-18
Русский	P19-23
Indonesia	P24-28

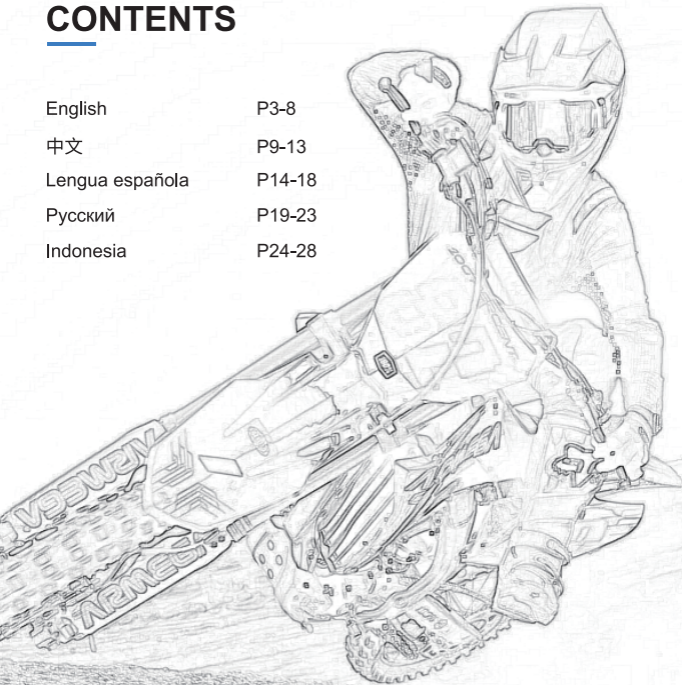

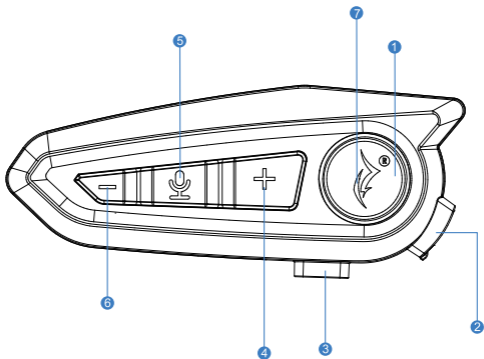

1. Turn on/off  
Intercom pairing/Music sharing

2. Charging port

3. Speaker/Microphone  
interface

4. Volume up/Next song

5. Voice assistant button/Multi-function button

6. Volume down/Previous song

7. Wireless indicator (blue light)/  
Music sharing (yellow light)/  
Intercom mode (green light)/  
Charging indicator (red)

#### Important Notice:

Before installing the headphones, follow the Quick Manual instructions to connect your phone and listen to the sound and volume.

If there is a large difference in sound effect and volume after installing it on the helmet, please adjust the position of the speaker in the helmet.

## Power on/off

**Power on:** Long press 【Power on/off button】 for 3 seconds, hear the switch-on tone, blue light flashes.

**Power off:** Long press 【Power on/off button】 for 3 seconds, you will hear the switch-off tone and the blue light will turn off.

**Switch voice announcement:** double click 【Power on/off button】 switch voice announcement.

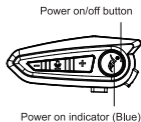

## Intercom pairing/mode switching

**Intercom pairing:** after the machine is switched on, short press the 【Power on/off button】 to enter the intercom transmission or intercom reception mode; short press again to exit.

**Intercom indicator status:** Intercom is not connected, the intercom indicator light flashes green; intercom connection is successful, the green light is on, accompanied by intercom connection success tone, at this time you can intercom calls

**Receiving/transmitting mode:** After entering the intercom mode, double-click the 【volume down button】 to switch the intercom receiving and transmitting mode.

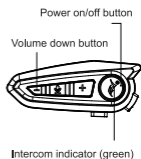

## Music Sharing

**Music sharing mode:** After the two devices are turned on, double-click the 【Power on/off button】 to switch to the music sharing mode (music sharing mode prompt tone); Double-click again to exit music sharing mode

**Transmit mode/receive mode:** Double click 【volume reduction button】 to switch music sharing transmit mode/receive mode; Music sharing transmitter pairing success or unsuccessful yellow LED is fast flashing, music sharing receiver pairing in the slow flashing, pairing success long light.

**Music sharing pairing indicator status:** pairing indicator status, music sharing button LED light at the transmitter flash; After the pairing is successful, the LED light of the music sharing button at the receiving end will be long on; After the music sharing is successful, the transmitting end

【long press the volume plus or minus button】 can adjust the wireless volume and music sharing volume at the same time, the receiving end can 【long press the volume plus or minus button】 to adjust the volume of the machine, short press the 【multi-function button】 can mute or play.

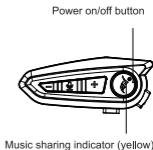

## Wireless connection

**Wireless connection:** Long press the **【Power on/off button】** 3 seconds to turn on the mobile phone, open the wireless, search and connect the wireless name 'BLAISE V8S'.

**Wireless indicator status:** Before wireless connection, the wireless indicator light flashes fast; after wireless connection, the wireless indicator light flashes slowly in blue.

Power on/off button

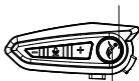

Wireless indicator (blue)

## Voice assistant/charging

**Voice assistant:** (wireless has been connected state) long press **【Multi-function button】** wake up the voice assistant, long press again to exit the voice assistant

**Charging indicator status:** red light is on when charging, Lights go out when fully charged.

Note: In the boot state, plug in the charger to charge, the machine automatically shut down.

Multifunction button

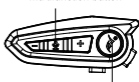

Wireless indicator (blue)

Charging indicator (red)

## Music function

**Music play and pause:** When music is paused, short press **【Multi-function button】** to play music; when music is playing, short press **【Multi-function button】** to pause music

**Previous song/volume down:** short press **【Volume down button】** to switch to the previous song while music is playing, long press **【Volume down button】** to reduce the volume.

**Next/Volume Up:** Short press **【Volume up button】** to switch to the next song while music is playing, long press **【Volume up button】** to increase the volume.

Multifunction button

Volume up button  
Volume down button

## Telephone function

**Switch automatic/manual answer:** when not connected to the wireless, double-click **【Volume up button】** to switch manual answer/automatic answer

**Auto answer:** wait 10 seconds for an incoming call and then answer it automatically.

**Manual answer:** short press **【Multi-function button】** to answer the call;

**Refuse to answer:** Long press **【Multi-function button】** for 2 seconds to refuse to answer during an incoming call;

**End call:** short press **【Multi-Function button】** to end the call;

**Redial the last number:** double press **【Multi-function button】** to redial the last number;

**Cancel call:** short press **【Multi-Function button】** to cancel the call.

Multifunction button

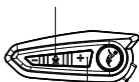

Volume up button

## Mixing function

**Mixing function:** intercom and wireless can work independently of each other, do not affect each other, when the intercom and wireless are connected successfully, the two sounds can be mixed out to the speaker end, you can hear the sound of the two modes at the same time

**Mixing mode volume up and down operation:** ① short press **【** volume up and down button **】** to adjust the wireless music volume up and down; ② long press **【** volume up and down button **】** to adjust the intercom volume up and down; ③ double-click **【** volume up and down button **】** to switch to the previous song / the next song

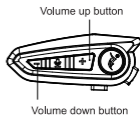

## Introduction to wireless intercom connection operation (intercom and music sharing are turned off by default every time you turn on)

### I: two machines are connected to intercom

After the machine is turned on, the two devices press the power on/off button to enter the intercom transmit or intercom receive mode, and the intercom indicator light blinks slowly or quickly, accompanied by the prompt tone "Intercom receive mode" or "intercom transmit mode". After entering the intercom mode, double-click the volume reduction key to switch the intercom receive and intercom transmit mode, and start the intercom pairing: One device needs to be in intercom transmission mode and one device needs to be in intercom receive mode. After the pairing is successful, there will be a prompt tone indicating that the pairing is successful and "intercom connection". At this time, two people can talk to each other.

### II: Intercom auto connect

After the two connected machines are turned on, press the switch button to enter the intercom mode, and the two machines will automatically talk back to the intercom (Intercom patterns are memorized).

Phone answer: the two machines are successfully connected to the intercom, wireless is also connected to the mobile phone, when a phone comes in, the automatic switch to the phone answer, after hanging up, the intercom is restored.

### III: Clear the intercom pairing, restore factory Settings

After turning on the device, hold down the volume plus or minus button for 5S without connecting to the wireless intercom or music sharing to clear the pairing information

### IV: Music sharing

After the two devices are turned on, one mobile phone is connected to the wireless of the device to play music, and the two devices double-click the Power on/off button to enter the music sharing mode, accompanied by the prompt tone "music sharing receive mode," or "music sharing transmit mode". After entering the music sharing mode, double-click the volume reduction button to switch the music sharing transmit or receive mode, and start the music sharing pairing: One device needs to be in the transmitting mode of music sharing, and the other device needs to be in the receiving mode of music sharing. After the pairing is successful, the music sharing is successful with the prompt tone of "Music sharing connection success"; If two devices are connected to play music wirelessly, both devices will hear each other's music and their own phone player's music.

## Product List



V8S Device\*1

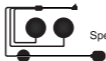

Speaker Microphone\*1



Clip-on Base\*1



Hook and loop stickers installation package\*1

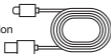

Type-C Charging Cable\*1



Instruction manual\*1



Flat back clip \*1

## Product Parameter

Product Model	V8S
Waterproof rating	IP66
Lithium battery	1000MAH
Charging time	≤2.5H
Intercom hours	15H
Endurance	24H
Standby time	270H
Charging Voltage	5V/1A
Applicable models	Motorcycle/Electric Vehicle

## Caveat

1. Do not put the product into open flame to avoid explosion;
2. Do not disassemble the product to avoid damage to the product's electronic components;
3. Please do not close to sharp objects to cause damage to the product;
4. Please place it in a dry place if it is not used for a long time;
5. Before using the wireless device, please fully charge it first;
6. If the red light does not come on when charging, the voltage may be too low;
7. In order to extend the life of the built-in polymer battery, please charge the device at least once a month.

## Instruction warning

**NOTE:** This equipment has been tested and found to comply with the limits for a Class B digital device, pursuant to part 15 of the FCC Rules. These limits are designed to provide reasonable protection against harmful interference in a residential installation. This equipment generates uses and can radiate radio frequency energy and, if not installed and used in accordance with the instructions may cause harmful interference to radio communications. However, there is no guarantee that interference will not occur in a particular installation. If this equipment does cause harmful interference to radio or television reception, which can be determined by turning the equipment off and on, the user is encouraged to try to correct the interference by one or more of the following measures.

- Reorient or relocate the receiving antenna.
- Increase the separation between the equipment and receiver.
- Connect the equipment into an outlet on a circuit different from that to which the receiver is connected.
- Consult the dealer or an experienced radio/TV technician for help.

Changes or modifications not expressly approved by the party responsible for compliance could void the user's authority to operate the equipment. This device complies with Part 15 of the FCC Rules. Operation is subject to the following two conditions.

- (1) This device may not cause harmful interference.
- (2) This device must accept any interference received, including interference that may cause undesired operation.

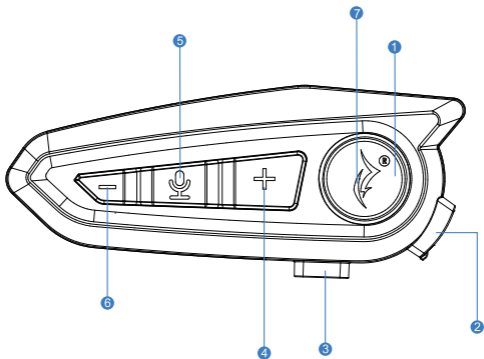

1. 开关机/对讲配对/音乐分享

2. 充电口

3. 喇叭/唛接口

4. 音量加/下一曲

5. 语音助手键/多功能键

6. 音量减/上一曲

7. 蓝牙指示灯(蓝灯)/  
音乐共享(黄灯)/  
对讲模式(绿灯)/  
充电指示灯(红灯)

#### 重要提醒：

耳机安装前，请按快速手册指引连接手机，试听音效和音量。

如安装到头盔后，音效和音量有较大的差异，请调整喇叭在头盔内的位置。

## 开机/关机

**开机:**长按【开关机键】3秒,听到开机提示音,蓝色灯光快闪

**关机:**长按【开关机键】3秒,听到关机提示音,蓝色灯光关闭

**切换语音播报:**双击【开关机键】,切换语音播报

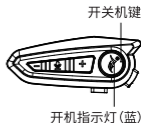

## 对讲配对/模式切换

**对讲配对:** 机器开机后,短按【开关机键】进入对讲发射或对讲接收模式;再次短按退出

**对讲指示灯状态:** 对讲未连接前,对讲指示灯绿灯快闪;对讲连接成功后,绿灯长亮,并伴有对讲连接成功提示音,此时就可以进行对讲通话

**接收/发射模式:** 进入对讲模式后,双击【音量减键】切换对讲接收和对讲发射模式

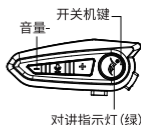

## 音乐分享

**音乐分享模式:** 两台设备开机后,都双击【开机键】切换进入音乐分享模式(音乐分享模式提示音);再次双击退出音乐分享模式

**发射模式/接收模式:** 双击【音量减键】切换音乐分享发射模式/接收模式;音乐分享发射端配对成功或不成功黄色LED都是快闪,音乐分享接收端配对中慢闪,配对成功长亮

**音乐分享配对指示灯状态:** 配对中指示灯状态,发射端音乐分享键LED灯快闪;配对成功后,接收端音乐分享键LED灯长亮;音乐分享成功后,发射端【长按音量加减键】同时调节蓝牙音量和音乐分享音量的大小,接收端可以【长按音量加减键】调节本机的音量大小,短按【多功能键】可静音或播放

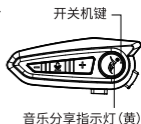

## 蓝牙连接

**蓝牙连接:** 长按【开机键】3秒开机,手机打开蓝牙,搜索并连接蓝牙名“BLAISE V8S”

**蓝牙指示灯状态:** 蓝牙未连接前,蓝牙指示灯蓝灯快闪;蓝牙连接后,蓝牙指示灯蓝色慢闪

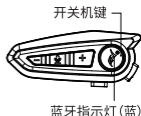

## 语音助手/充电

**语音助手:** (蓝牙已连接状态下) 长按【多功能键】唤醒语音助手,再次长按退出语音助手

**充电指示灯状态:** 充电时红灯长亮,充满灯灭

注:在开机状态下,插入充电器充电,机器自动关机

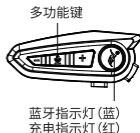

## 音乐功能

**音乐播放与暂停:** 音乐暂停时,短按【多功能键】播放音乐;音乐播放时,短按【多功能键】暂停音乐

**上一曲/音量减:** 音乐播放时短按【音量-键】切换上一曲,长按【音量-键】音量减小

**下一曲/音量加:** 音乐播放时短按【音量+键】切换下一曲,长按【音量+键】音量加大

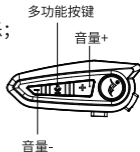

## 电话功能

**切换自动/手动接听:** 未连接蓝牙时,双击【音量+键】切换手动接听/自动接听  
**自动接听:** 来电中等待10秒后自动接听

**手动接听:** 来电中短按【多功能键】接听;

**拒绝接听:** 来电中长按2秒【多功能键】拒绝接听;

**结束通话:** 通话时短按【多功能键】结束通话;

**末码重播:** 双击【多功能键】末码重播;

**取消去电:** 去电时短按【多功能键】取消去电



## 混音功能

**混音功能:** 对讲和蓝牙可独立工作,互不影响,当对讲和蓝牙都连接成功后,两者声音可混合出来到喇叭端,可同时听到两个模式的声音

**混音模式下音量加减操作:** ①短按【音量加减键】调节蓝牙音乐的音量加减;

②长按【音量加减键】调节对讲音量的加减;

③双击【音量加减键】切换上一曲/下一曲

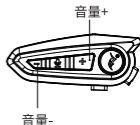

## 蓝牙对讲连接操作简介(每次开机对讲和音乐分享默认关闭)

### 一:两台机器连接对讲

机器开机后,两台设备短按开关机键进入对讲发射或对讲接收模式,对讲指示灯慢闪或快闪,并伴有提示音“对讲接收模式”或“对讲发射模式”,进入对讲模式后,双击音量减键切换对讲接收和对讲发射模式,开始对讲配对:需一台设备在对讲发射模式,一台设备在对讲接收模式,配对成功后会有提示音提示配对成功“对讲连接”,此时就可以两人对讲通话。

### 二:对讲回连

两台已连接过的机器,开机后,都短按开关机键进入对讲模式,两台机器会自动对讲回连(因为两台已连接过的机器,对讲的模式是被记忆的)。

电话接听:两台机器对讲连接成功,蓝牙也连接手机,当有电话进来,自动切换到电话接听,挂断后,对讲恢复。

### 三:清除对讲配对,恢复出厂设置

开机在不连接蓝牙对讲或音乐分享情况下,同时长按音量加减键5S,清除配对信息

### 四:音乐分享

两台设备开机后,一台手机连接上设备蓝牙播放音乐,两台设备双击开关机键进入音乐分享模式,并伴有提示音“音乐分享接收模式”或“音乐分享发射模式”进入音乐分享模式后,双击音量减键切换音乐分享发射或接收模式,开始音乐分享配对:需一台设备在音乐分享发射模式,一台设备在音乐分享接收模式,配对成功后伴随“音乐分享连接成功”提示音,音乐分享成功;如两台设备都连接上蓝牙播放音乐,两个设备都会听到彼此的音乐和自己手机播放器的音乐。

## 产品清单

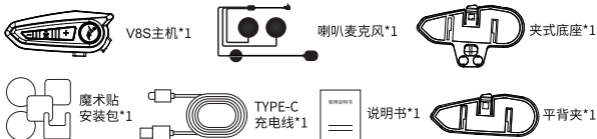

## 产品参数

产品型号	V8S
防水等级	IP66
锂电池	1000MAH
充电时间	≤2.5H
对讲时长	15H
续航时间	24H
待机时长	270H
充电电压	5V/1A
适用车型	摩托车/电动车

## 注意事项

1. 请勿将产品投入明火中, 避免发生爆炸;
2. 请勿拆卸产品, 避免产品电子器件损坏;
3. 请勿靠近尖锐器物对产品造成损坏;
4. 长时间不用, 请放置干燥处;
5. 使用蓝牙设备前, 请先将其充满电;
6. 如果充电时红灯不亮, 可能是电压过低;
7. 为了延长内置聚合物电池的使用寿命, 请每月至少为设备充电一次。

## 产品信息

产品型号: BLAISE V8S

公司名称: 宁波摩航智能科技有限公司

执行标准: GB 4943.1-2022

售后电话: 15267848841

公司地址: 浙江省宁波高新区菁华路188号(甬港现代铭楼)B座041幢

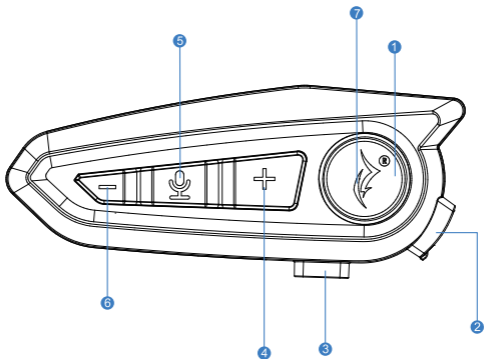

1. Encender/apagar  
Emparejamiento de intercomunicadores/  
Compartir música

2. Puerto de carga

3. Interfaz de altavoz/  
Micrófono

4. Subir volumen/Siguiente canción

5. Botón del asistente de voz/  
Botón multifunción

6. Bajar volumen/Canción anterior

7. Indicador inalámbrico (luz azul)/  
Compartir música (luz amarilla)/  
Modo intercomunicador (luz verde)/  
Indicador de carga (rojo)

#### Aviso importante:

Antes de instalar los auriculares, siga las instrucciones del manual rápido para conectar el teléfono y escuchar el sonido y el volumen.

Si hay una gran diferencia en el efecto de sonido y volumen después de instalarlo en el casco, por favor, ajuste la posición de labocina en el casco.

## Encendido/apagado

**Encendido:** Pulsación larga **【Botón de encendido/apagado】** durante 3 segundos, se oye el tono de encendido, la luz azul parpadea.

**Apagado:** Mantenga pulsado el botón **【Botón de encendido/apagado】** durante 3 segundos, oirá el tono de apagado y la luz azul se apagará.

**Cambiar anuncio de voz:** haga doble clic en **【Botón de encendido/apagado】**, cambiar anuncio de voz.

Botón de encendido/apagado



Indicador de encendido (azul)

## Emparejamiento/conmutación de modo del intercomunicador

**Emparejamiento del intercomunicador:** después de encender la máquina, pulse brevemente el botón **【Botón de encendido/apagado】** para entrar en el modo de transmisión o recepción del intercomunicador; pulse brevemente de nuevo para salir.

**Estado del indicador de intercomunicación:** El intercomunicador no está conectado, la luz indicadora del intercomunicador parpadea en verde; la conexión del intercomunicador es exitosa, la luz verde está encendida, acompañada por el tono de éxito de la conexión del intercomunicador, en este momento usted puede realizar llamadas por intercomunicador.

**Modo de recepción/transmisión:** Después de entrar en el modo de intercomunicación, haga doble clic en el botón **【volumen abajo】** para cambiar el modo de recepción y transmisión de intercomunicación.

Botón de encendido/apagado

Bajar volumen



Indicador de interfono (verde)

## Compartir música

**Modo de compartir música:** Después de encender los dos dispositivos, haga doble clic en el **【Botón de encendido/apagado】** para cambiar al modo de compartir música (tono de aviso del modo de compartir música); Haga doble clic de nuevo para salir del modo de compartir música.

**Modo de transmisión/modo de recepción:** Haga doble clic en el botón **【Reducción de volumen】** para cambiar el modo de transmisión/recepción de música compartida; El LED amarillo de emparejamiento del transmisor de música compartida con éxito o sin éxito parpadea rápidamente, el emparejamiento del receptor de música compartida parpadea lentamente, la luz larga de emparejamiento con éxito.

**Estado del indicador de emparejamiento de música compartida:** estado del indicador de emparejamiento, la luz LED del botón de uso compartido de música en el transmisor parpadea; Después de que el emparejamiento se realice correctamente, la luz LED del botón de uso compartido de música en el extremo receptor se encenderá durante mucho tiempo; Después de que el uso compartido de música se realice correctamente, el extremo transmisor **【pulsar durante mucho tiempo el botón de volumen más o menos】** puede ajustar el volumen inalámbrico y el volumen de uso compartido de música al mismo tiempo, el extremo receptor puede **【pulsar durante mucho tiempo el botón de volumen más o menos】** para ajustar el volumen de la máquina, pulsa brevemente el **【botón multifunción】** puede silenciar o reproducir.

Botón de encendido/apagado



Indicador de música compartida (amarillo)

## Conexión inalámbrica

**Conexión inalámbrica:** Presione prolongadamente el **【Botón de encendido/apagado】** 3 segundos para encender el teléfono móvil, abra la conexión inalámbrica, busque y conecte el nombre inalámbrico 'BLAISE V8S'.

**Estado del indicador inalámbrico:** Antes de la conexión inalámbrica, la luz indicadora inalámbrica parpadea rápidamente; después de la conexión inalámbrica, la luz indicadora inalámbrica parpadea lentamente en azul.

Botón de encendido/apagado



Indicador inalámbrico (azul)

## Asistente de voz/carga

**Asistente de voz:** (estado inalámbrico se ha conectado) pulsación larga **【Botón multifunción】** activar el asistente de voz, pulsación larga de nuevo para salir del asistente de voz.

**Estado del indicador de carga:** la luz roja está encendida cuando se está cargando, la luz completa está apagada.

**Nota:** En el estado de arranque, enchufe el cargador para cargar, la máquina se apaga automáticamente.

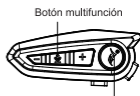

Botón multifunción  
Indicador inalámbrico (azul)  
Indicador de carga (rojo)

## Función música

**Reproducción y pausa de música:** Cuando la música está en pausa, pulse brevemente **【Botón multifunción】** para reproducir música; cuando la música se está reproduciendo, pulse brevemente **【Botón multifunción】** para pausar la música.

**Canción anterior/bajar volumen:** pulsación corta **【Bajar volumen】** para cambiar a la canción anterior mientras se reproduce música, pulsación larga **【Bajar volumen】** para reducir el volumen.

**Siguiente/Subir volumen:** Pulse brevemente el botón **【Subir volumen】** para pasar a la canción siguiente mientras se reproduce música, pulse prolongadamente el botón **【Subir volumen】** para subir el volumen.

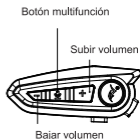

Botón multifunción  
Subir volumen  
Bajar volumen

## Función de teléfono

**Conmutar entre respuesta automática/manual:** cuando no esté conectado a la red inalámbrica, haga doble clic en el botón **【Subir volumen】** para conmutar entre respuesta manual/contestación automática.

**Respuesta automática:** espere 10 segundos a recibir una llamada y conteste automáticamente.

**Respuesta manual:** pulse brevemente el botón multifunción para responder a la llamada;

**No contestar:** Pulsación larga **【Botón multifunción】** durante 2 segundos para rechazar la respuesta durante una llamada entrante;

**Finalizar llamada:** pulse brevemente el botón multifunción para finalizar la llamada;

**Volver a marcar el último número:** pulse dos veces el botón multifunción para volver a marcar el último número;

**Cancelar llamada:** pulse brevemente **【Botón multifunción】** para cancelar la llamada.

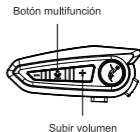

Botón multifunción  
Subir volumen

## Función de mezcla

**Función de mezcla:** el intercomunicador y el inalámbrico pueden funcionar independientemente el uno del otro, no se afectan entre sí, cuando el intercomunicador y el inalámbrico se conectan correctamente, los dos sonidos se pueden mezclar hacia el extremo del altavoz, se puede escuchar el sonido de los dos modos al mismo tiempo

**Botón para subir y bajar el volumen en el modo de mezcla:** ① pulsación corta **【volumen arriba y abajo】** para ajustar el volumen de la música inalámbrica arriba y abajo; ② pulsación larga **【volumen arriba y abajo】** para ajustar el volumen del intercomunicador arriba y abajo; ③ doble clic **【volumen arriba y abajo】** para cambiar a la canción anterior / la siguiente canción.

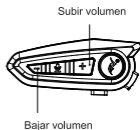

Subir volumen  
Bajar volumen

# Introducción al funcionamiento de la conexión inalámbrica por intercomunicador (el intercomunicador y la música compartida se desactivan por defecto cada vez que se enciende)

## I: dos máquinas conectadas por intercomunicador

Después de encender la máquina, los dos dispositivos pulsan el botón de encendido/apagado para entrar en el modo de transmisión o recepción por intercomunicador, y la luz indicadora del intercomunicador parpadea lenta o rápidamente, acompañada del tono de aviso "Modo de recepción por intercomunicador" o "Modo de transmisión por intercomunicador". Después de entrar en el modo de intercomunicación, haga doble clic en la tecla de reducción de volumen para cambiar el modo de recepción y transmisión de intercomunicación, e inicie el emparejamiento de intercomunicación: Un dispositivo debe estar en modo de transmisión por intercomunicador y otro en modo de recepción por intercomunicador. Cuando el emparejamiento se haya realizado correctamente, se oirá un tono de aviso indicando que el emparejamiento se ha realizado correctamente y "conexión de intercomunicador". En este momento, dos personas pueden hablar entre sí.

## II: Conexión automática del intercomunicador

Después de las dos máquinas conectadas están encendidas, pulse el botón del interruptor para entrar en el modo de intercomunicación, y las dos máquinas automáticamente hablar de nuevo a la intercomunicación (Los patrones de intercomunicación se memorizan).

Respuesta telefónica: las dos máquinas se conectan correctamente al intercomunicador, inalámbrico también está conectado al teléfono móvil, cuando un teléfono entra, el cambio automático a la respuesta telefónica, después de colgar, el intercomunicador se restaura.

## III: Borrar el emparejamiento del intercomunicador, restaurar la configuración de fábrica

Después de encender el dispositivo, mantenga pulsado el botón de volumen más o menos para 5S sin conectarse al intercomunicador inalámbrico o compartir música para borrar la información de emparejamiento

## IV: Compartir música

Una vez encendidos los dos dispositivos, un teléfono móvil se conecta de forma inalámbrica al dispositivo para reproducir música, y los dos dispositivos hacen doble clic en el botón de encendido/apagado para entrar en el modo de uso compartido de música, acompañado del tono de aviso "modo de recepción de uso compartido de música" o "modo de transmisión de uso compartido de música". Después de entrar en el modo de compartir música, haz doble clic en el botón de reducción de volumen para cambiar al modo de transmisión o recepción de compartir música, e inicia el emparejamiento de compartir música: Un dispositivo debe estar en el modo de transmisión de música compartida y el otro en el modo de recepción de música compartida. Una vez que el emparejamiento ha tenido éxito, el intercambio de música tiene éxito con el tono de aviso de "Music sharing Connection success"; Si dos dispositivos están conectados para reproducir música de forma inalámbrica, ambos dispositivos escucharán la música del otro y la de su propio reproductor de teléfono.

## Lista de productos



Dispositivo V8S\*1

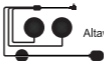

Altavoz Micrófono\*1



Base con clip\*1



Gancho y bucle instalación de pegatinas paquete\*1

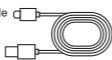

Cable de carga Tipo-C\*1



Instrucciones manual\*1



Parte posterior plana clip\*1

## Parámetros del producto

Modelo de producto	V8S
índice de impermeabilidad	IP66
Batería de litio	1000MAH
Tiempo de carga	≤2.5H
Tiempo de talkback	15H
Tiempo de resistencia	24H
Tiempo en espera	270H
Tensión de carga	5V/1A
Modelos aplicables	Motocicleta/vehículo eléctrico

## Advertencia

1. No ponga el producto al fuego para evitar explosiones;
2. No desmonte el producto para evitar daños en los componentes electrónicos del mismo;
3. Por favor, no se acerque a objetos afilados para causar daños en el producto;
4. Por favor, colóquelo en un lugar seco si no se utiliza durante mucho tiempo;
5. Antes de utilizar el dispositivo inalámbrico, por favor, cárguelo completamente primero;
6. Si la luz roja no se enciende durante la carga, es posible que el voltaje sea demasiado bajo;
7. Para prolongar la vida útil de la batería de polímero incorporada, cargue el dispositivo al menos una vez al mes.

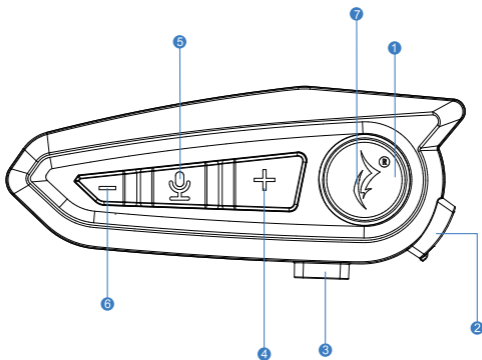

1. Включить/выключить  
Сопряжение по внутренней связи/  
Совместное использование музыки

2. Порт для зарядки

3. Интерфейс динамика/  
Микрофона

4. Увеличение громкости/  
Следующая песня

5. Клавиша голосового помощника/  
Многофункциональная клавиша

6. Уменьшение громкости/  
Предыдущая композиция

7. Индикатор беспроводной связи (синий свет)/  
Совместное использование музыки  
(желтый индикатор)/  
Режим интеркома (зеленый свет)/  
Индикатор зарядки (красный)

**Важное замечание:**

Перед установкой наушников следуйте инструкциям краткого руководства, чтобы подключить телефон и прослушать звук и громкость.

Если после установки на шлем эффект и громкость звука сильно отличаются, отрегулируйте положение динамика в шлеме.

## Включение/выключение питания

**Включение:** Длительное нажатие **【Кнопки включения/выключения питания】** в течение 3 секунд, слышен сигнал включения, мигает синий индикатор.

**Выключение питания:** Длительное нажатие **【Кнопки включения/выключения】** в течение 3 секунд, вы услышите сигнал выключения и синий свет погаснет.

**Голосовое оповещение о переключении:** дважды нажмите **【Кнопку включения/выключения питания】**, голосовое оповещение о переключении.

Кнопки включения/  
выключения питания



Индикатор включения  
питания (синий)

## Сопряжение/переключение режимов внутренней связи

**Сопряжение по внутренней связи:** после включения аппарата коротко нажмите кнопку **【Кнопки включения/выключения】** для входа в режим передачи или приема по внутренней связи; повторное короткое нажатие для выхода.

**Состояние индикатора интеркома:** Интерком не подключен, индикатор интеркома мигает зеленым; подключение интеркома успешно, зеленый индикатор горит, сопровождается тональным сигналом успешного подключения интеркома, в это время вы можете осуществлять интерком-вызовы.

**Режим приема/передачи:** После входа в режим интеркома дважды нажмите кнопку **【клавиша уменьшения громкости】** для переключения режима приема и передачи интеркома.

Кнопки включения/  
выключения питания

клавиша уменьшения  
громкости

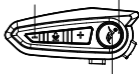

Индикатор переговорного  
устройства (зеленый)

## Совместное использование музыки

**Режим совместного использования музыки:** После включения двух устройств дважды нажмите на кнопку **【Кнопки включения/выключения】** для перехода в режим совместного использования музыки (звуковой сигнал режима совместного использования музыки); для выхода из режима совместного использования музыки нажмите еще раз.

**Режим передачи/режим приема:** Дважды нажмите **【кнопку уменьшения громкости】** для переключения режима передачи/приема музыки; успешное или неуспешное сопряжение передатчика музыки быстро мигает желтый светодиод, сопряжение приемника музыки в медленном мигании, успешное сопряжение долго горит.

**Сопряжение музыки статус индикатора:** После успешного сопряжения светодиодный индикатор кнопки обмена музыкой на передатчике мигает; После успешного сопряжения светодиодный индикатор кнопки обмена музыкой на принимающем конце будет долго гореть; После успешного обмена музыкой передающий конец **【длинное нажатие кнопки громкости плюс или минус】** может регулировать громкость беспроводной связи и громкость обмена музыкой в то же время, принимающий конец может **【длинное нажатие кнопки громкости плюс или минус】** для регулировки громкости машины, короткое нажатие **【многофункциональной кнопки】** может выключить или воспроизвести.

Кнопки включения/  
выключения питания



Индикатор совместного  
использования  
музыки (желтый)

## Беспроводное соединение

**Беспроводное соединение:** Длительное нажатие **【кнопки включения/выключения】** 3 секунды, чтобы включить мобильный телефон, открыть беспроводную сеть, найти и подключить беспроводное имя 'BLAISE V8S'.

**Состояние индикатора беспроводной связи:** Перед беспроводным подключением индикатор беспроводной связи быстро мигает; после беспроводного подключения индикатор беспроводной связи медленно мигает синим цветом.

Кнопки включения/  
выключения питания



Индикатор беспроводной  
связи (синий)

## Голосовой помощник/зарядка

**Голосовой помощник:** (беспроводной был подключен состоянии) долго нажмите **【Многофункциональная кнопка】** пробудить голосовой помощник, долго нажмите еще раз, чтобы выйти из голосового помощника

**Состояние индикатора зарядки:** красный свет горит при зарядке, свет гаснет при полной зарядке.

Примечание: В состоянии загрузки, подключите зарядное устройство для зарядки, машина автоматически выключится.



Индикатор беспроводной связи (синий)  
Индикатор зарядки (красный)

## Музыкальная функция

**Воспроизведение музыки и пауза:** Когда музыка приостановлена, коротко нажмите **【Многофункциональная кнопка】** для воспроизведения музыки; когда музыка играет, коротко нажмите **【Многофункциональная кнопка】** для приостановки музыки

**Предыдущая песня/Уменьшение громкости:** короткое нажатие **【Кнопка уменьшения громкости】** для перехода к предыдущей песне во время воспроизведения музыки, длинное нажатие **【Кнопка уменьшения громкости】** для уменьшения громкости.

**Следующая песня/Увеличение громкости:** короткое нажатие **【Кнопка увеличения громкости】** для перехода к следующей песне во время воспроизведения музыки, длинное нажатие **【Кнопка увеличения громкости】** для увеличения громкости.



Индикатор беспроводной связи (синий)  
Индикатор зарядки (красный)  
Кнопка уменьшения громкости  
Кнопка увеличения громкости

## Функция телефона

**Переключение автоматического/ручного ответа:** когда вы не подключены к беспроводной сети, дважды нажмите **【кнопку увеличения громкости】** для переключения ручного/автоматического ответа.

**Автоматический ответ:** подождите 10 секунд, пока поступит входящий вызов, а затем ответьте на него автоматически.

**Ручной ответ:** коротко нажмите **【Многофункциональную кнопку】**, чтобы ответить на вызов;

**Отказ от ответа:** Длительное нажатие **【Многофункциональной кнопки】** в течение 2 секунд для отказа от ответа во время входящего вызова;

**Завершить вызов:** короткое нажатие **【Многофункциональной кнопки】** для завершения вызова;

**Повторный набор последнего номера:** двойное нажатие **【Многофункциональной кнопки】** для повторного набора последнего номера;

**Отмена вызова:** короткое нажатие **【Многофункциональной кнопки】** для отмены вызова.



Кнопка увеличения громкости

## Функция смешивания

**Функция смешивания:** домофон и беспроводной может работать независимо друг от друга, не влияют друг на друга, когда домофон и беспроводной подключены успешно, два звука могут быть смешаны на динамик конца, вы можете услышать звук двух режимов в то же время

**Смешивание режим громкости вверх и вниз операции:** ① короткое нажатие **【громкость вверх и вниз кнопку】** для регулировки громкости беспроводной музыки вверх и вниз; ② долгое нажатие **【громкость вверх и вниз кнопку】** для регулировки громкости интерком вверх и вниз; ③ двойной щелчок **【громкость вверх и вниз кнопку】** для переключения на предыдущую песню / следующая песня



Кнопка уменьшения громкости

## Введение в работу беспроводного переговорного устройства (переговорное устройство и совместное использование музыки по умолчанию отключены при каждом включении)

### I: два аппарата подключены к интеркому

После включения машины оба устройства нажимают кнопку включения/выключения питания, чтобы войти в режим передачи или приема интеркома, при этом индикатор интеркома медленно или быстро мигает, сопровождаемый звуковым сигналом «Режим приема интеркома» или «Режим передачи интеркома». После входа в режим интеркома дважды нажмите на клавишу уменьшения громкости, чтобы переключить режим приема и передачи интеркома, и начните сопряжение интеркома: Одно устройство должно находиться в режиме передачи интеркома, а другое - в режиме приема интеркома. После успешного сопряжения раздастся звуковой сигнал, свидетельствующий об успешном сопряжении, и появится надпись «intercom connection». В это время два человека могут разговаривать друг с другом.

### II: Автоподключение домофона

После включения двух подключенных аппаратов нажмите кнопку-переключатель, чтобы войти в режим интеркома, и два аппарата автоматически переговаривают по интеркому (Режим внутренней связи сохранен). Телефонный ответ: две машины успешно подключены к интеркому, беспроводной также подключен к мобильному телефону, когда телефон приходит, автоматическое переключение на телефонный ответ, после повесить трубку, интерком восстанавливается.

### III: Очистите сопряжение переговорного устройства, восстановите заводские настройки

После включения устройства, удерживайте кнопку громкости плюс или минус для 5s без подключения к беспроводному интеркому или совместного использования музыки, чтобы очистить информацию о сопряжении

### IV: Совместное использование музыки

После включения двух устройств, один мобильный телефон подключается к беспроводной связи устройства для воспроизведения музыки, и два устройства дважды нажмите кнопку включения/выключения питания, чтобы войти в режим совместного использования музыки, сопровождаемый звуковым сигналом "режим приема совместного использования музыки" или "режим передачи совместного использования музыки". После входа в режим совместного использования музыки дважды нажмите кнопку уменьшения громкости, чтобы переключиться в режим передачи или приема музыки, и начните сопряжение: Одно устройство должно находиться в режиме передачи музыки, а другое - в режиме приема музыки. После успешного сопряжения обмен музыкой завершится звуковым сигналом "Music sharing connection success"; Если два устройства подключены для воспроизведения музыки по беспроводной связи, оба устройства будут слышать музыку друг друга и музыку своего собственного телефонного плеера.

## Список продуктов



Устройство V8S\*1

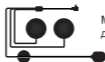

Микрофон с динамиком\*1



Накладная база\*1



Крючок и петля наклеек установка пакет\*1



Type-C Кабель для зарядки\*1



Инструкция руководство\*1



Плоская задняя часть зажим \*1

## Параметры продукта

Модель продукта	V8S
Рейтинг водонепроницаемости	IP66
литий-ионный аккумулятор	1000MAH
Время зарядки	≤2.5H
Время разговора	15H
Выносливость	24H
Время работы в режиме ожидания	270H
Напряжение зарядки	5V/1A
Применяемые модели	Мотоцикл/электромобиль

## Предостережения

1. Во избежание взрыва не помещайте изделие в открытый огонь;
2. Не разбирайте изделие во избежание повреждения его электронных компонентов;
3. Не приближайте острые предметы к изделию, чтобы не повредить его;
4. Если устройство не используется в течение длительного времени, поместите его в сухое место;
5. Перед использованием беспроводного устройства, пожалуйста, сначала полностью зарядите его;
6. Если при зарядке не загорается красный индикатор, возможно, напряжение слишком низкое;
7. Чтобы продлить срок службы встроенного полимерного аккумулятора, заряжайте устройство не реже одного раза в месяц.

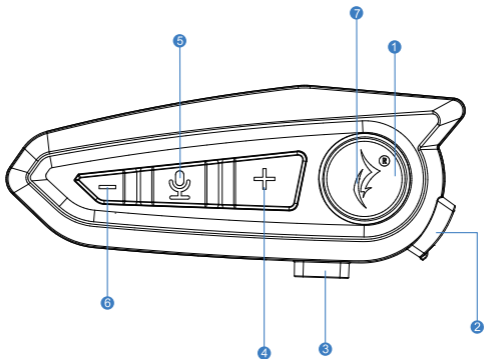

1. Menghidupkan/mematikan Pemasangan interkom/ Berbagi musik

2. Port pengisian daya

3. Speaker / Mikrofon antarmuka

4. Volume naik/Lagu berikutnya

5. Tombol asisten suara/Tombol multifungsi

6. Volume turun/Lagu sebelumnya

7. Indikator nirkabel (lampu biru)/ Berbagi musik (lampu kuning)/ Mode interkom (lampu hijau)/ Indikator pengisian daya (merah)

**Pemberitahuan Penting:**

Sebelum memasang headphone, ikuti petunjuk Quick Manual untuk menyambungkan telepon Anda dan dengarkan suara dan volumenya.

Jika terdapat perbedaan besar pada efek suara dan volume setelah memasangnya pada helm, harap sesuaikan posisi speaker di helm.

## Daya hidup/mati

**Menyalakan:** Tekan lama **【Tombol daya hidup/mati】** selama 3 detik, dengarkan nada pengaktifan, lampu biru berkedip.

**Matikan:** Tekan lama **【Tombol daya hidup/mati】** selama 3 detik, Anda akan mendengar nada sakelar mati dan lampu biru akan mati.

**Beralih pengumuman suara:** klik dua kali **【Tombol daya hidup/mati】**, alihkan pengumuman suara.

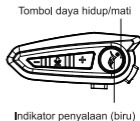

## Pemasangan/pengalihan mode interkom

**Pemasangan interkom:** setelah mesin dihidupkan, tekan sebentar **【Tombol daya hidup/mati】** untuk masuk ke mode transmisi interkom atau mode penerimaan interkom; tekan sebentar lagi untuk keluar.

**Status indikator interkom:** Interkom tidak terhubung, lampu indikator interkom berkedip hijau; koneksi interkom berhasil, lampu hijau menyala, disertai dengan nada keberhasilan koneksi interkom, saat ini Anda dapat melakukan panggilan interkom

**Mode penerimaan/pemancaran:** Setelah masuk ke mode interkom, klik dua kali **【tombol volume turun】** untuk mengganti mode penerimaan dan transmisi interkom.

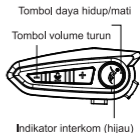

## Berbagi Musik

**Mode berbagi musik:** Setelah kedua perangkat dihidupkan, klik dua kali **【Tombol daya hidup/mati】** untuk beralih ke mode berbagi musik (nada prompt mode berbagi musik); Klik dua kali lagi untuk keluar dari mode berbagi musik

**Mode kirim/mode terima:** Klik dua kali **【tombol pengurangan volume】** untuk beralih mode kirim/mode terima berbagi musik; Keberhasilan pemasangan pemancar berbagi musik atau LED kuning yang tidak berhasil berkedip cepat, pemasangan penerima berbagi musik dalam kedipan lambat, lampu panjang keberhasilan pemasangan.

**Status indikator pemasangan berbagi musik:** status indikator pemasangan, lampu LED tombol berbagi musik di lampu kilat pemancar; Setelah pemasangan berhasil, lampu LED dari tombol berbagi musik di ujung penerima akan menyala lama; Setelah berbagi musik berhasil, ujung pemancar **【tekan lama tombol volume plus atau minus】** dapat menyesuaikan volume nirkabel dan volume berbagi musik pada saat yang sama, ujung penerima dapat **【tekan lama tombol volume plus atau minus】** untuk menyesuaikan volume mesin, tekan sebentar **【tombol multifungsi】** dapat membisukan atau memutar.

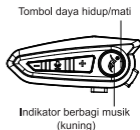

## Koneksi nirkabel

**Koneksi nirkabel:** Tekan lama **【Tombol daya hidup/mati】** 3 detik untuk menghidupkan ponsel, buka nirkabel, cari dan sambungkan nama nirkabel 'BLAISE V8S'.

**Status indikator nirkabel:** Sebelum koneksi nirkabel, lampu indikator nirkabel berkedip cepat; setelah koneksi nirkabel, lampu indikator nirkabel berkedip perlahan dengan warna biru.

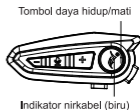

## Asisten suara/pengisian daya

**Asisten suara:** (status nirkabel telah tersambung) tekan lama **【Tombol multifungsi】** untuk membangunkan asisten suara, tekan lama lagi untuk keluar dari asisten suara

**Status indikator pengisian daya:** lampu merah menyala saat mengisi daya, Lampu padam saat terisi penuh.

Catatan: Dalam kondisi boot, colokkan pengisi daya untuk mengisi daya, mesin akan mati secara otomatis.

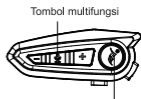

Tombol multifungsi  
Indikator nirkabel (biru)  
Indikator pengisian daya (merah)

## Fungsi musik

**Memutar dan menjeda musik:** Saat musik dijeda, tekan sebentar **【Tombol multifungsi】** untuk memutar musik; saat musik diputar, tekan sebentar **【Tombol multifungsi】** untuk menjeda musik

**Lagu sebelumnya/volume turun:** tekan sebentar **【Tombol volume turun】** untuk beralih ke lagu sebelumnya saat musik diputar, tekan lama **【Tombol volume turun】** untuk mengurangi volume.

**Berikutnya/Volume Naik:** Tekan sebentar **【Tombol volume naik】** untuk beralih ke lagu berikutnya saat musik diputar, tekan lama **【Tombol volume naik】** untuk meningkatkan volume.



Tombol multifungsi  
Tombol volume naik  
Tombol volume turun

## Fungsi telepon

**Beralih jawaban otomatis/manual:** saat tidak tersambung ke nirkabel, klik dua kali **【Tombol volume naik】** untuk beralih jawaban manual/jawaban otomatis

**Jawaban otomatis:** tunggu 10 detik untuk panggilan masuk lalu jawab secara otomatis.

**Jawaban manual:** tekan sebentar **【Tombol multifungsi】** untuk menjawab panggilan;

**Menolak untuk menjawab:** Tekan lama **【Tombol multifungsi】** selama 2 detik untuk menolak menjawab selama panggilan masuk;

**Akhiri panggilan:** tekan sebentar **【Tombol Multi Fungsi】** untuk mengakhiri panggilan;

**Panggil ulang nomor terakhir:** tekan dua kali **【Tombol multifungsi】** untuk memanggil ulang nomor terakhir;

**Membatalkan panggilan:** tekan sebentar **【Tombol Multi Fungsi】** untuk membatalkan panggilan.

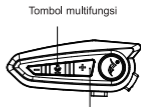

Tombol multifungsi  
Tombol volume naik

## Fungsi pencampuran

**Fungsi pencampuran:** interkom dan nirkabel dapat bekerja secara independen satu sama lain, tidak saling mempengaruhi, ketika interkom dan nirkabel berhasil terhubung, kedua suara dapat dicampur ke ujung speaker, Anda dapat mendengar suara dari dua mode secara bersamaan

**Operasi volume naik dan turun mode pencampuran:** ① tekan sebentar **【tombol volume naik dan turun】** untuk mengatur volume musik nirkabel naik dan turun; ② tekan lama **【tombol volume naik dan turun】** untuk mengatur volume interkom naik dan turun; ③ klik dua kali **【tombol volume naik dan turun】** untuk beralih ke lagu sebelumnya / lagu berikutnya

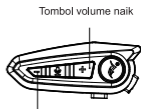

Tombol volume naik  
Tombol volume turun

## Pengantar pengoperasian koneksi interkom nirkabel (interkom dan berbagi musik dimatikan secara default setiap kali Anda menghidupkan)

### I: Dua mesin terhubung ke interkom

Setelah mesin dihidupkan, kedua perangkat menekan tombol power on/off untuk masuk ke mode transmisi interkom atau mode terima interkom, dan lampu indikator interkom berkedip perlahan atau cepat, disertai dengan nada prompt "Mode terima interkom" atau "mode transmisi interkom". Setelah masuk ke mode interkom, klik dua kali tombol pengurangan volume untuk mengalihkan mode penerimaan interkom dan pengiriman interkom, lalu memulai pemasangan interkom: Satu perangkat harus dalam mode transmisi interkom dan satu perangkat harus dalam mode terima interkom. Setelah pemasangan berhasil, akan ada nada prompt yang menunjukkan bahwa pemasangan berhasil dan "sambungan interkom". Pada saat ini, dua orang dapat berbicara satu sama lain.

### II: Sambungan otomatis interkom

Setelah dua mesin yang terhubung dihidupkan, tekan tombol sakelar untuk masuk ke mode interkom, dan kedua mesin akan secara otomatis berbicara kembali ke interkom (Pola interkom dihafal).

Jawaban telepon: kedua mesin berhasil terhubung ke interkom, nirkabel juga terhubung ke ponsel, ketika telepon masuk, otomatis beralih ke jawaban telepon, setelah menutup telepon, interkom dipulihkan.

### III: Menghapus pemasangan interkom, mengembalikan Pengaturan pabrik

Setelah menyalakan perangkat, tahan tombol volume plus atau minus selama 5S tanpa menyambungkan ke interkom nirkabel atau berbagi musik untuk menghapus informasi pemasangan

### IV: Berbagi musik

Setelah kedua perangkat dihidupkan, satu ponsel dihubungkan ke perangkat nirkabel untuk memutar musik, dan kedua perangkat klik dua kali tombol Power on/off untuk masuk ke mode berbagi musik, disertai dengan nada prompt "mode penerimaan berbagi musik," atau "mode pengiriman berbagi musik". Setelah masuk ke mode berbagi musik, klik dua kali tombol pengurangan volume untuk mengganti mode pengiriman atau penerimaan berbagi musik, dan mulai melakukan pairing berbagi musik: Satu perangkat harus berada dalam mode transmisi berbagi musik, dan perangkat lainnya harus berada dalam mode penerimaan berbagi musik. Setelah pemasangan berhasil, berbagi musik berhasil dengan nada prompt "Sambungan berbagi musik berhasil"; Jika dua perangkat tersambung untuk memutar musik secara nirkabel, kedua perangkat akan mendengar musik satu sama lain dan musik pemutar telepon mereka sendiri.

## Daftar Produk



Perangkat V8S\*1



Mikrofon Speaker\*1



Dasar Clip-on\*1



Kait dan lingkaran pemasangan stiker paket \* 1



Kabel Pengisian Daya Tipe-C\*1



Instruksi manual\*1



Punggung rata klip\*1

## Parameter Produk

Model Produk	V8S
Peringkat tahan air	IP66
Baterai litium	1000MAH
Waktu pengisian daya	$\leq 2.5H$
Waktu bicara kembali	15H
Daya tahan	24H
Waktu siaga	270H
Tegangan Pengisian Daya	5V/1A
Model yang berlaku	Sepeda Motor/Kendaraan Listrik

## Peringatan

1. Jangan letakkan produk di atas api terbuka untuk menghindari ledakan;
2. Jangan membongkar produk untuk menghindari kerusakan pada komponen elektronik produk;
3. Jangan dekatkan dengan benda tajam yang dapat menyebabkan kerusakan pada produk;
4. Harap letakkan di tempat yang kering jika tidak digunakan dalam waktu lama;
5. Sebelum menggunakan perangkat nirkabel, harap isi daya hingga penuh terlebih dahulu;
6. Jika lampu merah tidak menyala saat mengisi daya, voltase mungkin terlalu rendah;
7. Untuk memperpanjang masa pakai baterai polimer internal, harap isi daya perangkat setidaknya sebulan sekali.